



CLIMA CANAL 13 B32



CLIMA CANAL 13 B32

INHOUDSOPGAVE	3
INLEIDING	4
OVERZICHT ROOSTERS	6
CLIMA CANAL 13 B32	8
Samenstelling	10
Afmetingen	12
Standaard levering	12
Toebehoren	13
Waterzijdige aansluiting	14
Elektrische aansluiting	15
JDPC Sturingen	16
Welke Jaga sturing kiezen?	17
Technische tabel	18
THERMOSTATEN	20
VOORBEELDSCHEMA'S ELEKTRISCHE INSTALLATIE	21
Voorbeeldschema 1	22
Voorbeeldschema 2	23
Voorbeeldschema 3	24
Voorbeeldschema 4	25
CORRECTIEFACTOREN	26
RICHTLIJN VOOR HET BEPERKEN VAN STROMINGSGELUIDEN	27
DRUKVERLIEZEN	28
Clima canal 13 B32 2-pijp	28
Clima canal 13 B32 4-pijp koelen	29
Clima canal 13 B32 4-pijp verwarmen	30

VOLLEDIGE KLIMAATBEHEERSING, KRACHTIG EN DISCREET

De Jaga vloerconvectoren bieden de ideale klimaatoplossing, ze zorgen voor een comfortabele warmte én koeling bij een zeer laag geluidsniveau, zonder daarbij het zicht naar buiten te belemmeren. Bijkomend voordeel is een optimale verdeling van warme (of koude) lucht door de ruimte.

Jaga Clima Canals bieden antwoord op koudeval bij grote glaspartijen. De neerwaartse koude luchtstroom bij glaswanden zorgt vaak voor een onbehaaglijk comfortgevoel. Clima Canals creëren een warme luchtgordijn. In verwarmingsstand wordt de koude luchtlaag van het raam tegen de vloer aangezogen, opgewarmd en vermengd met de warmere bovenlucht. In koelstand wordt de warmere bovenlucht binnen in de ruimte tegen de vloer aangedrukt en over de vloer opnieuw naar de raampartij gevoerd, en door de warmtewisselaar gekoeld waardoor een evenwichtige en gelijkmatige comforttemperatuur wordt bereikt doorheen de hele ruimte. Dit gebeurt extreem efficiënt door de plaatsing van de warmtewisselaar aan de raamkant van de put.

Clima Canal is meer dan enkel een verwarming. De toestellen kunnen optioneel voorzien worden van een ventilatieaansluiting om volledig onzichtbaar te zorgen voor comfortabele en voorverwarmde luchtverversing. In combinatie met een warmtepomp wordt Clima Canal ook een krachtige koeler.

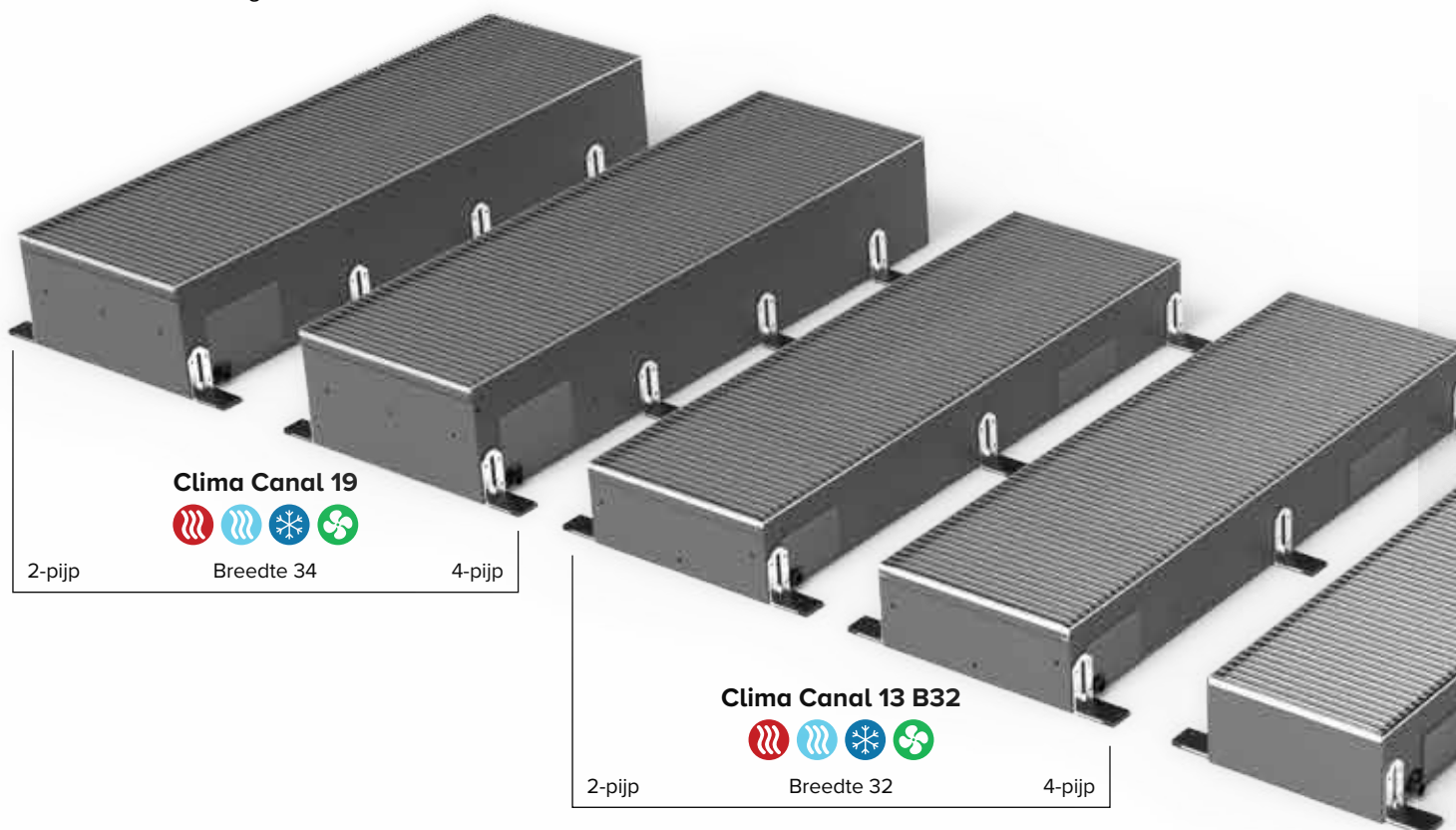

Clima Canal 19



2-pijp

Breedte 34

4-pijp

Clima Canal 13 B32



2-pijp

Breedte 32

4-pijp

Clima Canal 13 B27



Breedte 27

4-pijp

DOORDACHT DESIGN

Clima Canals staan voor krachtige klimaattechnologie in minimale inbouwdiepte. Na afwerking blijft enkel nog een rooster zichtbaar dat met een breed keuzegamma aan kleuren en materialen perfect aan de ruimte kan worden aangepast. Het volledige binnenwerk wordt onzichtbaar doordat alle interne onderdelen donkergrijs gelakt zijn.

De Jaga vloerconvectoren bieden dus de ideale klimaatoplossing, zowel vanuit energiezuinig als esthetisch perspectief. Houd bij het plaatsen van raamdecoratie rekening met de ruimte tussen het kanaal en het raam. Gordijnen mogen niet over het toestel hangen. Voor optimaal comfort loopt de vloerput bij voorkeur over de hele lengte van het raam.

KWALITEIT ZONDER TOEGEVINGEN

Het gebruik van hoogwaardige materialen, zoals koper en aluminium voor de warmtewisselaar en elektrolytisch verzinkt staal voor de put, zorgt voor een perfect roestvast eindproduct. Daarbij worden alle onderdelen zorgvuldig gelakt met een UV-bestendige polyestertak van de hoogste kwaliteit. De speciaal geselecteerde EC motor werkt in een gesloten stofvrije omgeving met een gebalanceerde en trillingsvrije beweging.

VERWARMEN ÉN KOELLEN MET WARMTEPOMP

Door zijn lage waterinhoud en hoge warmtegeleidingscoëfficiënt voor lage aanvoertemperaturen is de Clima Canal de ideale match voor uw warmtepomp en kunnen de toestellen, ook bij lage aanvoertemperatuur, supersnel reageren op uw warmte- of koelvraag.

Kies -afhankelijk van uw koelbehoefte- voor Light of Deep Cooling. Clima Canal 08 is ideaal voor Light Cooling (niet condensierend koelen). Clima Canal 10, 13 en 19 zijn voorzien van condensafvoer en uitermate geschikt voor Deep Cooling (condenserend koelen).

MET LUCHT-WATER WARMTEPOMP

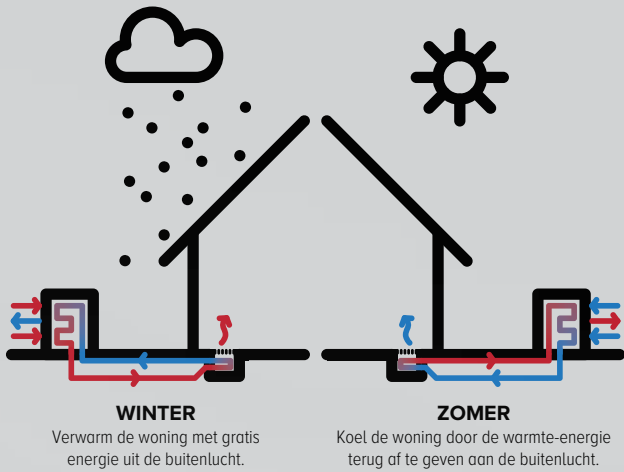

MET GEOTHERMISCHE WARMTEPOMP

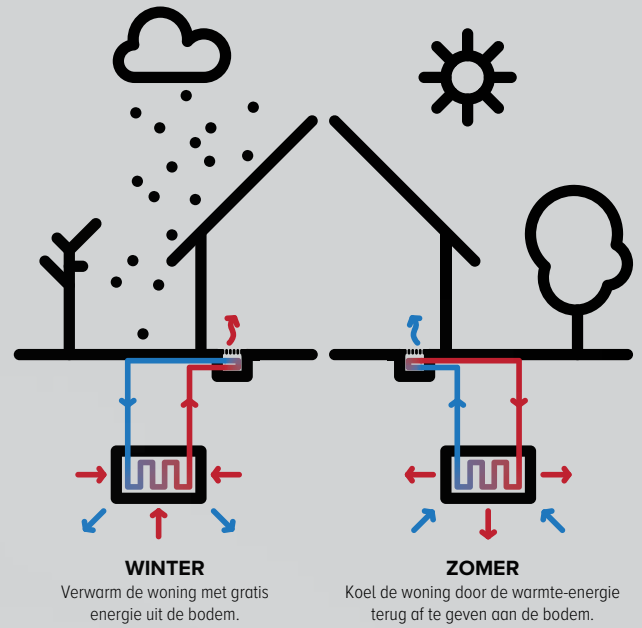

Clima Canal 10

Plug & Play



Breedte 18
2-pijp

Clima Canal 10







Breedte 18
2-pijp

Clima Canal 08



Breedte 18
2-pijp

-  Condenserend koelen
-  Niet-condenserend koelen
-  Ventilatie (optie)
-  Verwarmen



ALUMINIUM ROOSTERS

Aluminium paneelrooster met aerodynamisch gevormde dwarsgeplaatste profielen, gevat in zwarte trillingsvrije EPDM, roosterhouders EPDM rubber hardheid 85.

EIGENSCHAPPEN

- standaard voorzien om een doorlopende montage mogelijk te maken
- geluïdsisolerende EPDM rubberen houders
- ontwikkeld voor een gemakkelijk onderhoud van de toestellen / de aluminium profielen zijn onderhoudsarm
- milieuvriendelijk gelakt met krasvaste poedercoating met hoge UV-bestendigheid

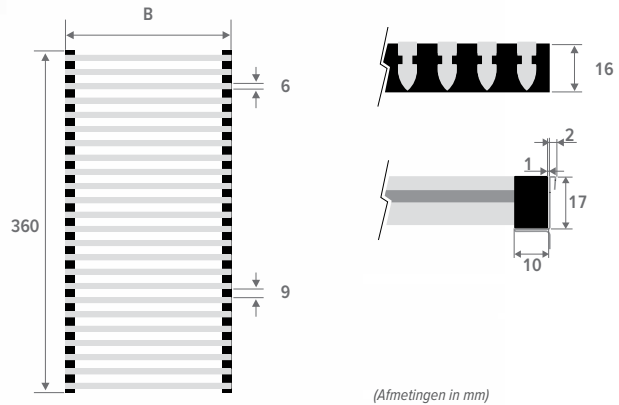

ALUMINIUM NATUURLIJKE KLEUR GEANODISEERD ROOSTERS

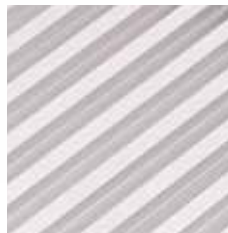

BNA Alu. natuur

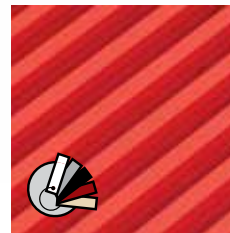

BNC/XXX Alu. gelakt

! Onze roosters zijn verkrijgbaar in alle kleuren, met uitzondering van Zandstraalgrijs 001. Bij intensief gebruik (plaatsing in circulatieruimtes, bijvoorbeeld voor schuiframen en deuren) is slijtage vanzelfsprekend onvermijdelijk.

GEKLEURD GEANODISEERD ALUMINIUM ROOSTERS

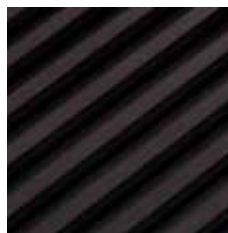

BAN/AN1 Zwart

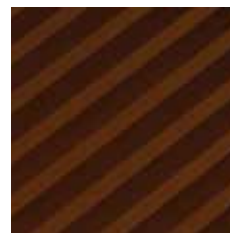

BAN/AN2 Donkerbruin

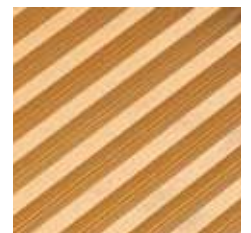

BAN/AN3 Messingkleur

HOUTEN ROLROOSTERS

Houten rooster met aerodynamisch gevormde dwarsgeplaatste profielen, verbonden door middel van een gegalvaniseerde veer. De juiste tussenafstand wordt verzekerd d.m.v. aluminium inzetstukjes.

EIGENSCHAPPEN

- standaard voorzien om een doorlopende montage mogelijk te maken
- natuurkleur (onbehandeld) , de klant kan nadien het rooster dezelfde afwerking geven als de vloer

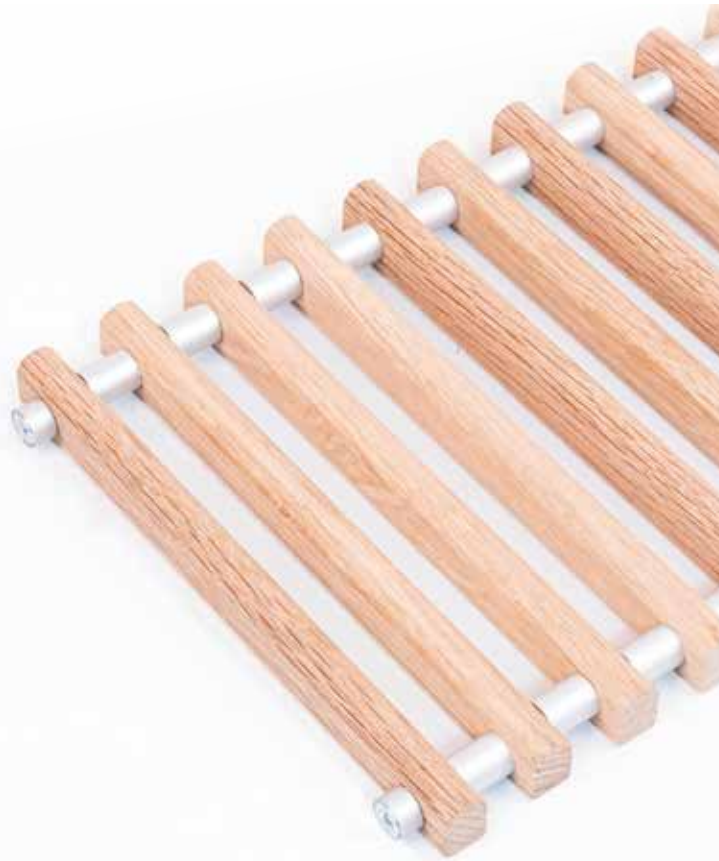
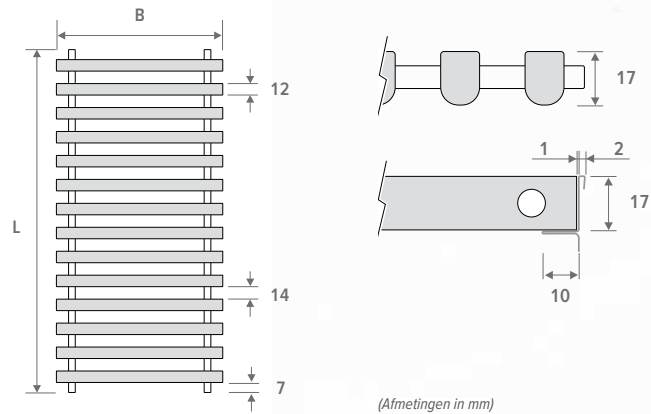

NATUURLIJKE HOUTEN ROOSTERS



BON Eik natuur **BBN** Beuk natuur

GEVERNISTE HOUTEN ROOSTERS



BOV Eik gevernist **BBV** Beuk gevernist

jaga

CLIMATE
DESIGNERS

CLIMA CANAL 13 B32





WERFPANEEL paneel voor montage en werfbescherming

ROOSTER aluminium en houten roosters in verschillende kleuren en materialen



alu. natuur
rooster

gelakte alu.
rooster

gekleurd
geanodiseerd
alu. rooster

natuurlijke
houten rooster

geverniste
houten rooster

DYNAMISCHE WARMTEWISSELAAR 2-PIJP

DYNAMISCHE WARMTEWISSELAAR 4-PIJP

RVS AANSLUITFLEXIBELS 1/2", lengte 15 cm
roestvast stalen flexibels waardoor het binnenwerk
volledig uitneembaar is voor gemakkelijke reiniging

VENTIELEN AFDEKPLAAT

**ELEKTRISCHE AANSLUITING
AAN BINNENZIJDE**

HOOGTEREGELINGSSCHROEF

FIJNAFSTELLING tot max. +0.8 cm,
voor een perfecte uitlijning met de afgewerkte vloer

WATERZIJDIGE & ELEKTRISCHE AANSLUITING altijd links

CONDENSOPVANGBAKJE voor afvoer (ø 2 cm) condenswater

BEHUIZING met RVS roosterdrager, gelakte bekleding uit sendzimir verzinkte staalplaat

EC-VENTILATOREN

VOETEN MET HOOGTEREGELING 0 > 4.5 cm, voorzien van geluidsontkoppeling

OPTIE mondstuk(ken)
voor ventilatiekanaal

BESTELCODE CLIMA CANAL 13 B32 2-PIJP

CCLF 013 070 32 XXX F A D05 VV

Optie: uitblaasmond

Sturing:

- Jaga BMS 0-10V regeling: D03
- Jaga 3-standenregeling: D05
- Jaga Aan/uit: D07

Hoogteregeling:

- Regelbereik 0 - 4,5 cm: A
- Regelbereik 4,5 - 10 cm: B

RVS aansluitflexibels

Rooster

Breedte

Lengte

Hoogte

BESTELCODE CLIMA CANAL 13 B32 4-PIJP

QCLF 013 070 32 XXX F A D06 VV

Optie: uitblaasmond

Sturing:

- Jaga BMS 0-10V regeling: D04
- Jaga 3-standenregeling: D06
- Jaga Aan/uit: D08

Hoogteregeling:

- Regelbereik 0 - 4,5 cm: A
- Regelbereik 4,5 - 10 cm: B

RVS aansluitflexibels

Rooster

Breedte

Lengte

Hoogte

STANDAARD LEVERING:

- behuizing uit Sendzimir verzinkt gelakte staalplaat (RAL7024) met hoogteregeling en RVS roosterdrager
- rooster(s): geanodiseerd aluminium of hout
- dynamische warmtewisselaar
- tangentiële EC thermische ventilator(s) 24 VDC
- RVS aansluitflexibels 1/2", lengte 15 cm
- standaard voorzien om een doorlopende montage mogelijk te maken
- voeten met hoogteregeling 0 < 4.5 cm
- fijnafstelling 0 > 0.8 cm
- afdeklplaat

2-PIJP: C



4-PIJP: Q



HOOGTE

13 cm

LENGTE

070 cm / 100 cm / 120 cm / 140 cm / 170 cm / 200 cm / 230 cm / 280 cm / 300 cm

BREEDTE

32 cm

ROOSTERS



BNA

BON

BBN



BNC/XXX

BOV

BBV



BAN/AN1

BAN/AN2

BAN/AN3

ROOSTER: KLEUR

Onze roosters en kaders zijn verkrijgbaar in alle kleuren, met uitzondering van Zandstraalgrijs 001. Bij intensief gebruik (plaatsing in circulatieruimtes, bijvoorbeeld voor schuiframen en deuren) is slijtage vanzelfsprekend onvermijdelijk.

RVS AANSLUITFLEXIBELS



HOOGTEREGELING



A Regelbereik 0 - 4,5 cm

B Regelbereik 4,5 - 10 cm

STURINGEN

JDPC (Jaga Dynamic Product Controller)



bedieningspaneel

OPTIE

Uitblaasmond



CLIMA CANAL 13 B32

AFMETINGEN (in mm)

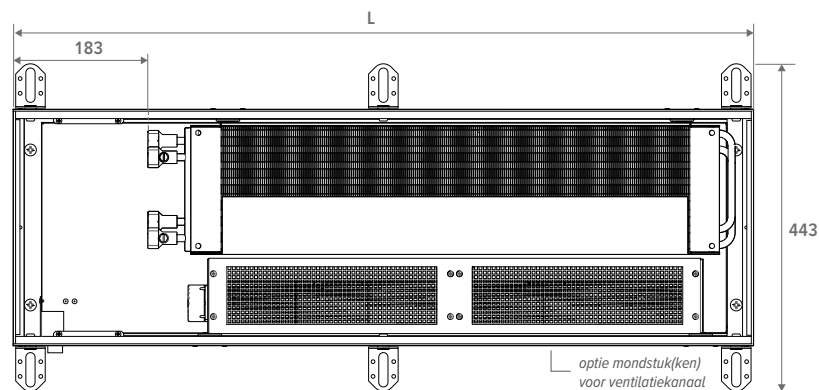
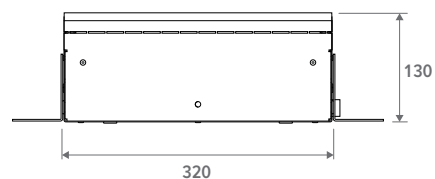
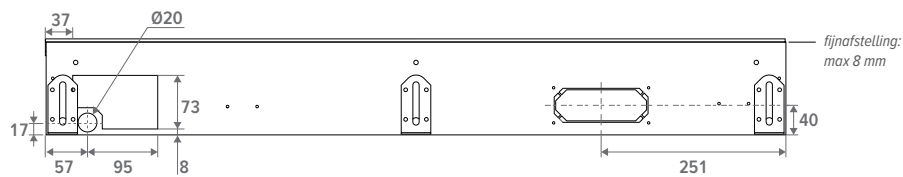

L
703
1003
1203
1403
1703
2003
2303
2803
3003

 Inbouwopening: +5 mm

PLAATSING

- Voor de afstand van de put tot het raam dient rekening gehouden te worden met eventuele bovenliggende gordijnkasten. Gordijnen mogen nooit boven de put hangen. Het verwarmingselement dient ten alle tijden bereikbaar te blijven voor onderhoud.
- Gordijnen tot de vloer: plaats het toestel minimaal 20 cm van het venster.
- Indien het toestel niet vlak op de vloer gemonteerd wordt, moet de ruimte tussen de onderkant van het toestel en de vloer opgevuld worden met een stabiele vulling, bv. vulbeton.
- Altijd installeren met de warmtewisselaars raam- of muurzijdig
- Aansluitingen altijd links

Werkingsprincipe

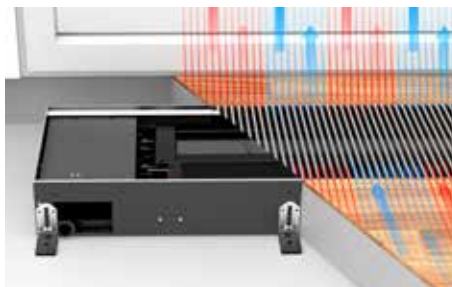

Doorlopende montage

Alle Clima Canals zijn voorbereid op doorlopende montage. Visueel is er een mooi uitgelijnd Clima Canal maar, onder de vloer heeft elke Clima Canal een individuele aansluiting.

LEGE BEHUIZING

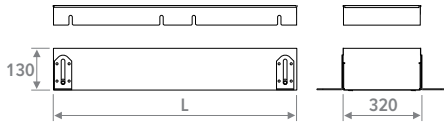

- om open ruimtes op te vullen bij doorlopende installatie
- aluminium of houten rooster
- behuizing met RVS roosterdrager
- hoogteregeling 13 > 17 cm
- hoogteregeling met fijnafstelling voor uitlijning met de afgewerkte vloer
- werfpaneel

CODE	L cm
CLCD 013 070 32 XXX	070
CLCD 013 100 32 XXX	100
CLCD 013 120 32 XXX	120
CLCD 013 140 32 XXX	140
CLCD 013 170 32 XXX	170
CLCD 013 200 32 XXX	200
CLCD 013 230 32 XXX	230
CLCD 013 280 32 XXX	280
CLCD 013 300 32 XXX	300

roostercode invullen

HOEKSTUK



- aluminium rooster natuur of gelakt
- behuizing met RVS roosterdrager
- hoogteregeling: 13 > 17 cm
- hoogteregeling met fijnafstelling voor uitlijning met de afgewerkte vloer

CODE	
CCLD 013 038 32 BNA	Alu. natuur
CCLD 013 038 32 BNC XXX	Alu. gelakt

kleurcode invullen

MONDSTUK VOOR VENTILATIEKANAAL

Metaal aansluitadapter



- aansluiting voor voorbehandelde lucht
- hoogte 4 cm x lengte 9 cm
- uit gegalvaniseerde staalplaat

CODE	
CLCD 013 LLL 32 XXX F DDD V1	4 x 9 cm

code sturing invullen
roostercode invullen
lengte invullen

Kunststof aansluitadapter

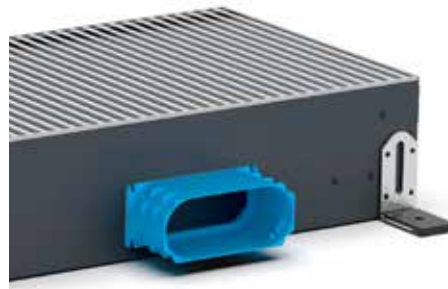

- aansluiting voor voorbehandelde lucht
- hoogte 5.2 cm x lengte 13.2 cm
- synthetisch materiaal (niet meegeleverd bij V5)

CODE	
CLCD 013 LLL 32 XXX F DDD V5	voorgeperforeerde opening
CLCD 013 LLL 32 XXX F DDD V6	Voorgemonteerd

code sturing invullen
roostercode invullen
lengte invullen

Max. aantal aansluitadapters per lengte

LENGTE	
070	1 aansluitadapter
100	2 aansluitadapters
120	2 aansluitadapters
140	3 aansluitadapters
170	3 aansluitadapters
200	4 aansluitadapters
230	4 aansluitadapters
280	5 aansluitadapters
300	6 aansluitadapters

VOET MET HOOGTEREGELING VOOR SYSTEEMVLOEREN

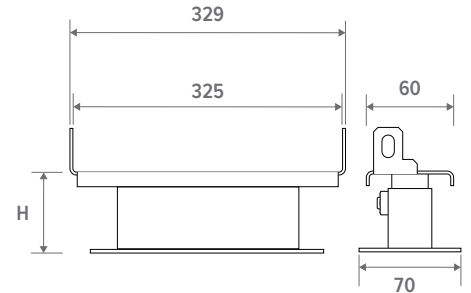

- gelakt in donkergrijs RAL 7024
- gemakkelijke montage d.m.v. schroeven
- 1 set bevat 2 hoogteregelingen

Aantal sets per lengte Clima Canal

█	L 070 = 1 set
█ █	L 100 = 1 set
█ █ █	L 120 = 1 set
█ █ █ █	L 140 = 2 sets
█ █ █ █ █	L 170 = 2 sets
█ █ █ █ █ █	L 200 = 2 sets
█ █ █ █ █ █ █	L 230 = 3 sets
█ █ █ █ █ █ █ █	L 280 = 3 sets
█ █ █ █ █ █ █ █ █	L 300 = 3 sets

CODE	H cm
5213 0507 0000	5 / 7
5213 0813 0000	8 / 13
5213 1323 0000	13 / 23
5213 2030 0000	20 / 30

WATERZIJDIGE AANSLUITING

2-pijp

de tweepijps warmtewisselaars met enkelzijdige aansluiting worden altijd links aangesloten op een tweepijpsinstallatie

4-pijp

de 4-pijps warmtewisselaar met enkelzijdige aansluiting wordt altijd links aangesloten op een installatie met twee gescheiden waterzijdige circuits

Algemeen

altijd installeren met de warmtewisselaars raam- of muurzijdig

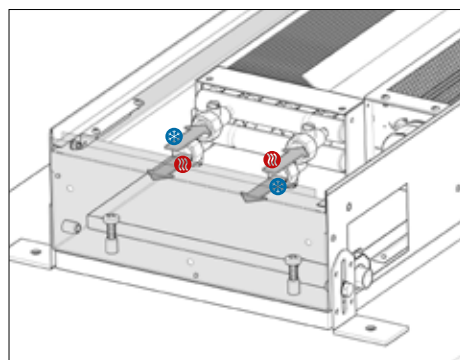

AANSLUITMOGELIJKHEDEN

Aansluitset met Jaga tweewegventiel 24 VDC 1/2" voorinstelling in 6 stappen

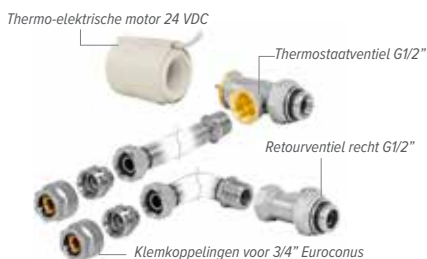

set 297 KVS 0.8 - voorinstelling in 6 stappen

CODY JA4 24 4...	24 VDC
CODY JA4 10 4...	0..10 VDC

code klemkoppeling invullen

Aansluitset met Jaga tweewegventiel 24 VDC 1/2" zonder voorinstelling



set 298 KVS 1.0 - zonder voorinstelling

CODY WA4 24 4...	24 VDC
CODY WA4 10 4...	0..10 VDC

code klemkoppeling invullen

Aansluitset met 2 retourventielen G1/2"



set 299 KVS 1.2 - Kv max. 0.6

CODY LOM 00 4...

code klemkoppeling invullen

Klemkoppelingen 3/4" Euroconus

DUNWANDIG METAAL		KUNSTSTOF OF VPE/ALU	
CODE	Buis Ø	CODE	Buis Ø
112	12/1	612	12/2
114	14/1	614	14/2
115	15/1	616	16/2
116	16/1	618	18/2
118	18/1	619	16/1.5
		620	20/2

ELEKTRISCHE AANSLUITING

- clamp connector voor elektrische aansluiting 24 VDC links, via externe voeding aan te sluiten
- aansturing ventilatorsnelheid met 0-10 V signaal
- de garantie is enkel geldig bij gebruik van de originele Jaga voedingen

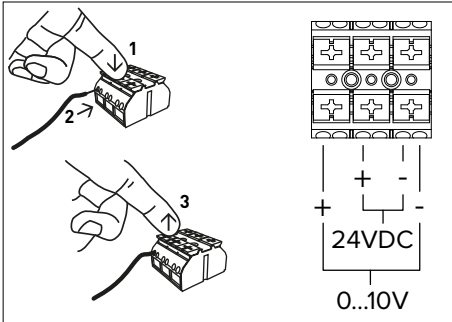

Aan de kant van de waterzijdige aansluiting bevindt zich ook het aansluitblok voor de elektrische aansluiting. De elektrische aansluiting wordt aangesloten op het zwarte blokje dat aan de onderkant van de afdekplaat zit.

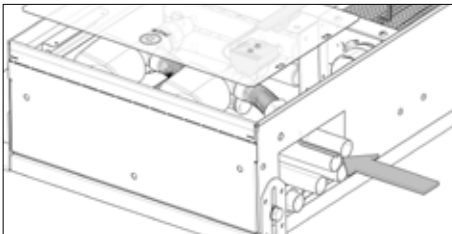

VOEDINGEN

! Jaga toestellen zijn CE: EN-60335 gekeurd bij gebruik van de originele Jaga voedingen.

Waterdichte voeding 24 VDC met waterdichte aansluitwartel



! Dient buiten de vloerput geplaatst te worden.

- met waterdichte aansluitwartel
- conform UL1310 - EN 60950-1 / Klasse II
- uitgangsspanning 24 VDC
- ingangsspanning 100 - 240 VAC
- uitgangsstroom 1.67 A
- vermogen 40 Watt
- afmetingen L 14.5 x B 4.5 x H 3.0 cm

CODE	VERMOGEN Watt	UITGANGSSTROOM A
37603 010002	40	1.67

Voeding DIN-rail montage

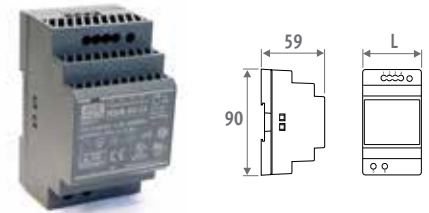

- DIN-rail- of wandmontage in een schakelkast
- conform UL60950 / UL508 / EN 60950-1 / TUV EN61558-2-16 / Klasse II
- uitgangsspanning 24 VDC
- ingangsspanning 100 - 240 VAC
- schroefaansluiting
- LED indicator

CODE	L mm	VERMOGEN Watt	UITGANGSSTROOM A
7990 054	3.5	36	1.50
7990 055	5.3	60	2.50
7990 056	7.0	92	3.90
7990 057	10.3	150	6.25

MAXIMALE KABELLENGTE

Maximale kabel lengte in functie van het aantal toestellen. Contacteer Jaga voor meer info.

		MAX. KABELLENGTE (M)									
		5	10	15	20	25	30	40	50	75	100
TOTAAL VERMOGEN (W)	10	0.06	0.12	0.18	0.24	0.30	0.36	0.49	0.61	0.91	1.22
	20	0.12	0.24	0.36	0.49	0.61	0.73	0.97	1.22	1.82	2.43
	30	0.18	0.36	0.55	0.73	0.91	1.09	1.46	1.82	2.73	3.65
	40	0.24	0.49	0.73	0.97	1.22	1.46	1.94	2.43	3.65	
	50	0.30	0.61	0.91	1.22	1.52	1.82	2.43	3.04		
	60	0.36	0.73	1.09	1.46	1.82	2.19	2.92	3.65		
	70	0.43	0.85	1.28	1.70	2.13	2.55	3.40			
	80	0.49	0.97	1.46	1.94	2.43	2.92	3.89			
	90	0.55	1.09	1.64	2.19	2.73	3.28				
	100	0.61	1.22	1.82	2.43	3.04	3.65				
	110	0.67	1.34	2.01	2.67	3.34					
	120	0.73	1.46	2.19	2.92	3.65					
	130	0.79	1.58	2.37	3.16	3.95					
	140	0.85	1.70	2.55	3.40						
	150	0.91	1.82	2.73	3.65						



















MIN. DRAADSECTIE:

< 0.75 mm ²	< 1.5 mm ²	< 2.50 mm ²	< 4.00 mm ²
------------------------	-----------------------	------------------------	------------------------

JDPC (JAGA DYNAMIC PRODUCT CONTROLLER)





bedieningspaneel

CODE	FUNCTIE	2-PIJP	4-PIJP	BEDIENINGSPANEEL	EXTERNE 0-10V AANSTURING	WATERTEMP. SENSOR	LUCHTTEMP. SENSOR
Jaga BMS 0-10V regeling (D03)	  	✓	-	-	-	✓	-
Jaga BMS 0-10V regeling (D04)	  	-	✓	-	-	✓	-
Jaga 3-standenregeling (D05)	  	✓	-	✓	-	✓	-
Jaga 3-standenregeling (D06)	  	-	✓	✓	-	✓	-
Jaga Aan/uit (D07)	  	✓	-	-	-	✓	-
Jaga Aan/uit (D08)	  	-	✓	-	-	✓	-

JAGA BMS 0-10V REGELING

- Bij warmte- of koude vraag opent een BMS/Domotica systeem of een JAGA-thermostaat het thermo-elektrische ventiel.
- Bij warmte- of koudevraag stuurt een BMS/Domotica systeem of JAGA-thermostaat een 0-10V signaal.
- Bij het herkennen van koud (<18°C) of warm (>28°C) water draait de ventilator proportioneel van het 0-10V signaal.

JAGA 3-STANDENREGELING

- Bij warmte- of koudevraag opent een BMS/Domotica systeem het thermo-elektrische ventiel.
- Verwarming: De ventilator draait op een vaste snelheid als het water de instelling van 28°C heeft bereikt.
- Koeling: De ventilator draait op een vaste snelheid als het water de instelling van 18°C heeft bereikt.
- De gebruiker kiest manueel de gewenste mode via het bedieningspaneel  /  /  / UIT. Het toestel kan op 3 snelheden draaien. Het toestel start op de laatst gekozen snelheid (1, 2 of 3), zodra de ingestelde watertemperatuur is bereikt.

JAGA AAN/UIT

- Bij warmte- of koudevraag opent een BMS/Domotica systeem het thermo-elektrische ventiel.
- Verwarming: De ventilator draait op een vaste snelheid als het water de instelling van 28°C heeft bereikt.
- Koeling: De ventilator draait op een vaste snelheid als het water de instelling van 18°C heeft bereikt.

0-10V stuursignaal voor ventilatorsnelheid aanwezig van HVAC regeling?
 Ventilatoren starten wanneer 0-10V signaal naar de ventilator gaat. Indien er een JDPC toegevoegd wordt aan de clima canal zal watertemperatuur in rekening gebracht worden.

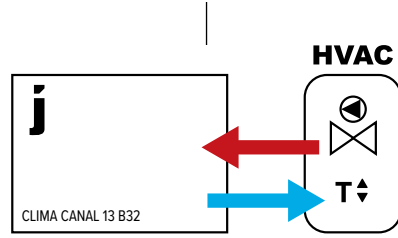

- Zonder 0-10V signaal:
- kamerthermostaat (Geen-Jaga)
 - zoneregeling met kamertemp. regeling
 - ketel- of warmtepompsturing met kamertemp. regeling
 - domotica met kamertemp. regeling
 - andere externe kamertemp. regelingen

- 0-10V signaal voor ventilatorsturing beschikbaar van:
- Jaga kamerthermostaat met 0-10V signaal naar toestel
 - domotica beschikbaar met 0-10V signaal naar toestel

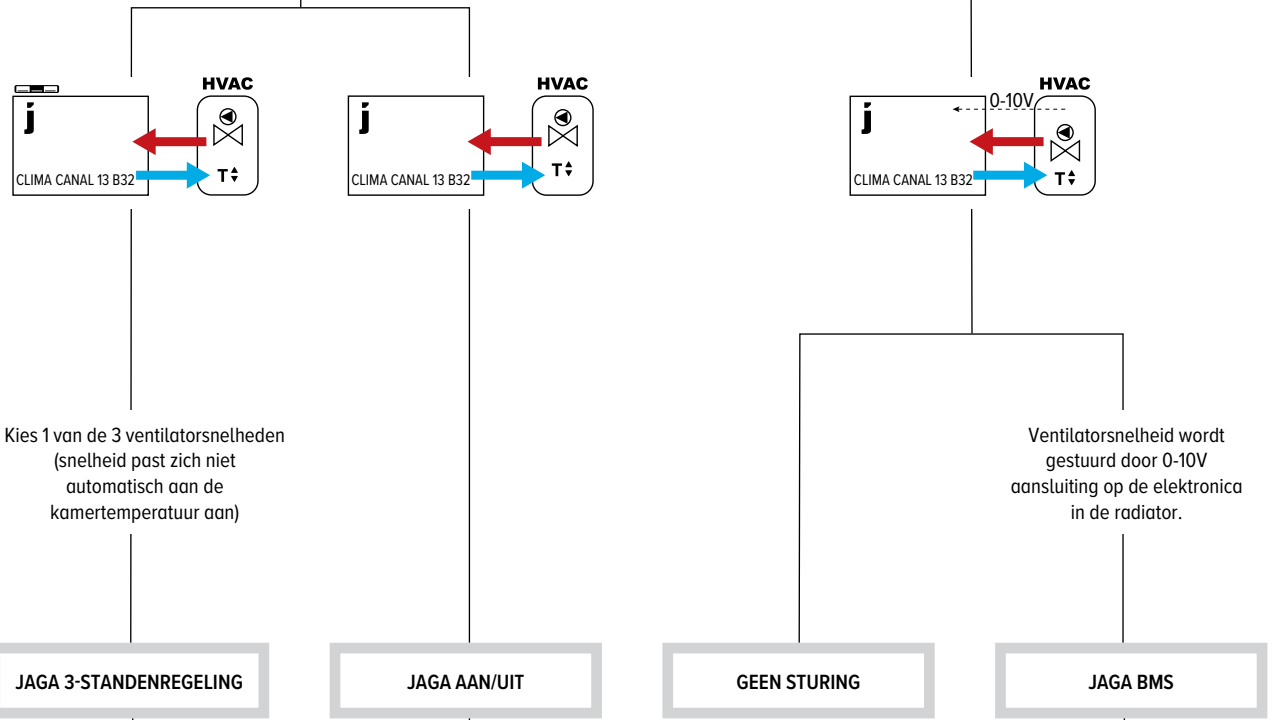

Kies 1 van de 3 ventilatorsnelheden (snelheid past zich niet automatisch aan de kamertemperatuur aan)

Ventilatorsnelheid wordt gestuurd door 0-10V aansluiting op de elektronica in de radiator.

Codering:

D05

D06

D07

D08

D03

D04

2-pijp

4-pijp

2-pijp

4-pijp

2-pijp

4-pijp

HOOGTE			STUURSPANNING	KOELEN (niet-condenserend) Kamertemperatuur 27°C		VERWARMEN Kamertemperatuur 20°C					GELUIDSDRUKNIVEAU	LUCHTDEBIET	OPGENOMEN ELEKTRISCH VERMOGEN	BESTELCODE	
H	L	B		U	16/18	7/12	7/12	35/30	45/40	50/45					55/45
cm	cm	cm	V	Watt	Watt	Watt	Watt	Watt	Watt	Watt	Watt	dB(A)	m³/u	Watt	
CCLF 013	070	32	2	67	147	104	77	141	172	187	313	16.0	35	1.0	CCLF 013 070 32 XXX F X DDD
			4	122	275	197	171	311	381	413	692	19.0	44	1.6	
			6	175	394	285	255	464	568	615	1031	27.0	85	3.2	
			8	224	492	361	329	599	733	794	1331	35.0	117	5.9	
			10	271	562	417	394	716	876	949	1592	38.0	137	8.8	
100	32	2	128	278	197	147	267	326	354	313	20.0	44	1.0	CCLF 013 100 32 XXX F X DDD	
		4	232	522	373	324	590	722	782	692	25.0	85	1.8		
		6	331	746	541	484	879	1076	1166	1031	29.0	133	3.2		
		8	425	932	684	624	1135	1389	1505	1331	36.0	168	6.4		
		10	515	1065	790	747	1357	1660	1799	1592	39.0	202	10.3		
120	32	2	168	366	259	193	351	429	465	780	20.0	49	1.4	CCLF 013 120 32 XXX F X DDD	
		4	305	686	491	427	775	949	1028	1724	26.0	114	2.4		
		6	435	981	711	636	1156	1415	1533	2570	30.0	174	4.2		
		8	559	1226	899	821	1492	1826	1979	3318	37.0	235	7.2		
		10	677	1401	1039	982	1784	2183	2366	3967	40.0	273	10.6		
140	32	2	208	454	321	239	435	532	576	966	21.5	79	2.0	CCLF 013 140 32 XXX F X DDD	
		4	378	850	609	529	961	1176	1275	2137	26.0	129	3.4		
		6	539	1216	881	788	1433	1753	1900	3186	31.0	218	6.4		
		8	693	1520	1114	1018	1849	2263	2453	4113	38.5	285	12.3		
		10	839	1736	1288	1217	2211	2706	2933	4917	41.5	339	19.1		
170	32	2	268	585	414	308	560	686	743	1246	22.0	84	2.4	CCLF 013 170 32 XXX F X DDD	
		4	487	1097	785	682	1240	1517	1644	2757	27.0	158	4.0		
		6	696	1569	1137	1017	1848	2262	2451	4110	32.0	259	7.4		
		8	894	1960	1437	1313	2385	2919	3164	5305	39.0	352	13.1		
		10	1082	2239	1661	1570	2852	3491	3783	6343	42.0	410	19.4		
200	32	2	328	717	507	378	686	840	910	1527	23.0	93	2.4	CCLF 013 200 32 XXX F X DDD	
		4	596	1343	962	835	1518	1858	2014	3376	28.5	199	4.2		
		6	852	1921	1392	1245	2263	2770	3002	5033	32.5	307	7.4		
		8	1095	2401	1760	1608	2921	3575	3875	6497	39.5	403	13.6		
		10	1325	2742	2034	1922	3493	4275	4633	7768	42.5	475	20.9		
230	32	2	389	849	600	447	812	994	1077	1807	23.0	98	2.8	CCLF 013 230 32 XXX F X DDD	
		4	706	1590	1138	989	1797	2199	2383	3996	29.0	228	4.8		
		6	1008	2274	1647	1474	2678	3278	3552	5957	33.0	348	8.4		
		8	1295	2841	2083	1903	3457	4231	4586	7689	40.0	470	14.4		
		10	1568	3246	2407	2275	4134	5059	5483	9193	43.0	546	21.2		
280	32	2	489	1068	755	563	1022	1251	1356	2273	24.0	133	3.8	CCLF 013 280 32 XXX F X DDD	
		4	888	2000	1432	1244	2261	2767	2999	5028	29.5	272	6.4		
		6	1269	2862	2073	1855	3370	4125	4470	7496	34.0	433	11.6		
		8	1630	3575	2621	2394	4351	5325	5771	9676	41.0	587	20.3		
		10	1973	4084	3029	2863	5202	6367	6900	11569	44.0	683	30		
300	32	2	529	1156	817	609	1106	1354	1467	2460	25.0	142	4.8	CCLF 013 300 32 XXX F X DDD	
		4	961	2165	1550	1346	2447	2994	3245	5441	31.0	313	8.0		
		6	1373	3097	2243	2007	3647	4464	4838	8111	35.0	481	14.8		
		8	1764	3869	2836	2591	4708	5762	6245	10471	42.0	638	26.2		
		10	2135	4420	3278	3098	5629	6890	7466	12519	45.0	748	38.8		

Afgiftes gemeten volgens EN 16430

*Geluidsmeting volgens ISO 3741:2010, op 2 m van het toestel en met een aangenomen ruimtedemping van 8 dB(A) / inhoud lokaal 100 m³ / nagalmtijd 0,5 sec.

Roostercode invullen |

Code hoogteregeling:
Regelbereik 0 - 4,5 cm: A
Regelbereik 4,5 - 10 cm: BCode sturing invullen
Jaga BMS 0-10V regeling: D03
Jaga 3-standenregeling: D05
Jaga Aan/uit: D07

HOOGTE H cm	LENGTE L cm	BREEDTE B cm	STUURSPANNING U V	KOELEN <i>(niet-condenserend)</i> Kamertemperatuur 27°C			VERWARMEN Kamertemperatuur 20°C					GELUIDSDRUKNIVEAU dB(A)	LUCHTDEBIET m³/u	OPGENOMEN ELEKTRISCH VERMOGEN Watt	BESTELCODE
				16/18 Watt	7/12 Watt	7/12 Watt	35/30 Watt	45/40 Watt	50/45 Watt	55/45 Watt	75/65 Watt				
QCLF 013	070	32	2	65	141	100	66	121	148	160	268	16.0	35	1.0	QCLF 013 070 32 XXX F X DDD
			4	117	264	189	132	241	294	319	535	19.0	44	1.6	
			6	169	381	276	187	339	415	450	755	27.0	85	3.2	
			8	219	480	352	229	417	510	553	927	35.0	117	5.9	
			10	267	553	410	260	473	579	628	1053	38.0	137	8.8	
100	32	2	122	267	189	126	229	280	303	509	20.0	44	1.0	QCLF 013 100 32 XXX F X DDD	
		4	222	501	359	251	456	558	605	1014	25.0	85	1.8		
		6	320	721	523	354	643	787	853	1431	29.0	133	3.2		
		8	415	909	666	435	790	967	1048	1758	36.0	168	6.4		
		10	507	1049	778	494	897	1098	1190	1995	39.0	202	10.3		
120	32	2	161	352	249	166	301	368	399	669	20.0	49	1.4	QCLF 013 120 32 XXX F X DDD	
		4	293	659	472	330	600	734	796	1334	26.0	114	2.4		
		6	421	949	687	466	846	1035	1122	1881	30.0	174	4.2		
		8	545	1195	876	572	1039	1272	1378	2311	37.0	235	7.2		
		10	666	1379	1023	649	1180	1444	1565	2624	40.0	273	10.6		
140	32	2	200	436	308	205	373	456	494	829	21.5	79	2.0	QCLF 013 140 32 XXX F X DDD	
		4	363	817	585	409	743	910	986	1653	26.0	129	3.4		
		6	521	1176	852	577	1049	1283	1391	2332	31.0	218	6.4		
		8	676	1482	1086	709	1288	1577	1709	2865	38.5	285	12.3		
		10	826	1710	1268	805	1462	1790	1940	3252	41.5	339	19.1		
170	32	2	258	562	398	265	481	588	638	1069	22.0	84	2.4	QCLF 013 170 32 XXX F X DDD	
		4	468	1053	754	528	959	1174	1272	2133	27.0	158	4.0		
		6	672	1517	1099	744	1352	1655	1794	3008	32.0	259	7.4		
		8	872	1911	1401	914	1662	2034	2204	3695	39.0	352	13.1		
		10	1065	2205	1636	1038	1886	2309	2502	4195	42.0	410	19.4		
200	32	2	315	688	487	324	589	721	781	1310	23.0	93	2.4	QCLF 013 200 32 XXX F X DDD	
		4	573	1290	923	646	1174	1437	1558	2612	28.5	199	4.2		
		6	823	1857	1346	912	1656	2027	2197	3684	32.5	307	7.4		
		8	1067	2341	1716	1120	2035	2491	2699	4526	39.5	403	13.6		
		10	1305	2701	2003	1271	2310	2827	3064	5138	42.5	475	20.9		
230	32	2	373	815	576	384	697	853	924	1550	23.0	98	2.8	QCLF 013 230 32 XXX F X DDD	
		4	678	1527	1093	765	1390	1701	1843	3091	29.0	228	4.8		
		6	975	2198	1592	1079	1960	2399	2600	4360	33.0	348	8.4		
		8	1263	2770	2031	1325	2408	2948	3194	5356	40.0	470	14.4		
		10	1544	3196	2371	1505	2734	3346	3626	6080	43.0	546	21.2		
280	32	2	470	1025	725	483	877	1073	1163	1950	24.0	133	3.8	QCLF 013 280 32 XXX F X DDD	
		4	853	1921	1375	963	1749	2141	2320	3890	29.5	272	6.4		
		6	1226	2766	2004	1358	2467	3019	3272	5486	34.0	433	11.6		
		8	1590	3486	2556	1668	3031	3709	4020	6740	41.0	587	20.3		
		10	1943	4022	2983	1893	3440	4211	4563	7651	44.0	683	30		
300	32	2	508	1110	785	522	949	1161	1259	2111	25.0	142	4.8	QCLF 013 300 32 XXX F X DDD	
		4	923	2079	1488	1042	1893	2316	2510	4209	31.0	313	8.0		
		6	1327	2993	2169	1469	2670	3267	3541	5937	35.0	481	14.8		
		8	1720	3773	2766	1805	3280	4014	4350	7294	42.0	638	26.2		
		10	2102	4352	3228	2049	3723	4557	4938	8280	45.0	748	38.8		

Afijtes gemeten volgens EN 16430

*Geluidsmeting volgens ISO 3741:2010, op 2 m van het toestel en met een aangenomen ruimtedemping van 8 dB(A) / inhoud lokaal 100 m³ / nagalmtijd 0.5 sec.

Roostercode invullen |

Code hoogteregeling:
Regelbereik 0 - 4,5 cm: A
Regelbereik 4,5 - 10 cm: B |

Code sturing invullen
Jaga BMS 0-10V regeling: D04
Jaga 3-standenregeling: D06
Jaga Aan/uit: D08 |

JRT-100 TB
ZWART

8751 050019

JRT-100 TW
WIT

8751 050017

JRT-100



8751 050012

JRT-200 W



8751 050021

RDG 160T



8751 050009

RDG264KN



8751 050018

	JRT-100 TB / TW	JRT-100	JRT-200 W	RDG 160T	RDG264KN
VOEDING					
voedingsspanning	24V DC	24V DC	24V DC	24V DC	24V DC
VERMOGEN / INGANGSSPANNING					
ventiel 24V DC contact	2 (NO)	2 (NO)	2	-	-
potentiaal vrij contact	-	-	-	3 (NO)	3 (NO)
ingang van sleutelkaartcontact	-	-	-	✓	✓
ingang van venstercontact	-	-	-	✓	✓
ventilator (0 - 10 V DC)	max +/- 10 mA	max +/- 10 mA	max +/- 10 mA	max +/- 5 mA	max +/- 5 mA
manuele 3-standen snelheidsregelaar	✓	✓	✓	✓	✓
automodus	✓	✓	✓	✓	✓
TOEPASSINGEN					
2-pijp					
handbediend (H/C)	✓	✓	✓	✓	✓
auto (H/C) - watertemperatuurbewaking noodzakelijk	-	-	-	✓	✓
4-pijp					
handbediend (H/C)	✓	✓	✓	✓	✓
auto (H/C)	✓	✓	✓	✓	✓
AFMETINGEN					
voor wandopbouw	-	-	✓	✓	✓
voor wandinbouw	✓	✓	optioneel	optioneel	optioneel
FUNCTIE					
LCD-display met achtergrondverlichting	-	✓	✓	✓	✓
LCD-touchscreen met achtergrondverlichting	✓	-	-	-	-
beschermingsgraad IP20	-	-	✓	-	-
beschermingsgraad IP30	✓	✓	-	✓	✓
Ingebouwde CO2-sensor	-	-	-	-	✓
vochtsensor	-	-	-	-	✓
FUNCTIES					
programmeerbare tijdzones	✓	✓	✓	✓	✓
bediening via WIFI (smartphone app)	✓	-	✓	-	-
vertraagde start ventilator	-	-	-	✓	✓
doorlopende ventilatorsnelheid	-	-	-	✓	✓
temperatuursensor 80 cm	✓	✓	optioneel	optioneel	optioneel

Jaga vergemakkelijkt uw installatieproces met deze voorbeeldschema's. Stem voeding, montage thermoventiel, sturing, pijp-systeem, temperatuurbewaking en aantal toestellen per zone perfect op elkaar af.

Hier kan u de meest voorkomende combinaties terugvinden. Meer varianten zijn beschikbaar via info@jaga.be.

1. VOEDING

Optie 1: losse voeding (binnen toestel)

Optie 2: voeding DIN-rail montage (buiten toestel)

2. THERMOVENTIEL

Optie 1: op kraan (binnen toestel)

Optie 2: op collector (buiten toestel)

3. KEUZE STURING

Optie 1: thermostaat JRT-100TW

Optie 2: thermostaat JRT-100

Optie 3: thermostaat JRT-200

Optie 4: thermostaat RDG 160T

Optie 5: domotica

4. WATERZIJDIG

Optie 1: 2-pijps systeem

Optie 2: 4-pijps systeem

5. TEMPERATUURBEWAKING

Optie 1: met temperatuurbewaking

Optie 2: zonder temperatuurbewaking

6. TOESTELLEN / ZONE

Optie 1: één toestel

Optie 2: meerdere toestellen

- losse voeding
- thermostaat binnen het toestel
- JRT100 & JRT 100TW
- 2-pijp
- zonder temperatuurbewaking
- 1 toestel per zone

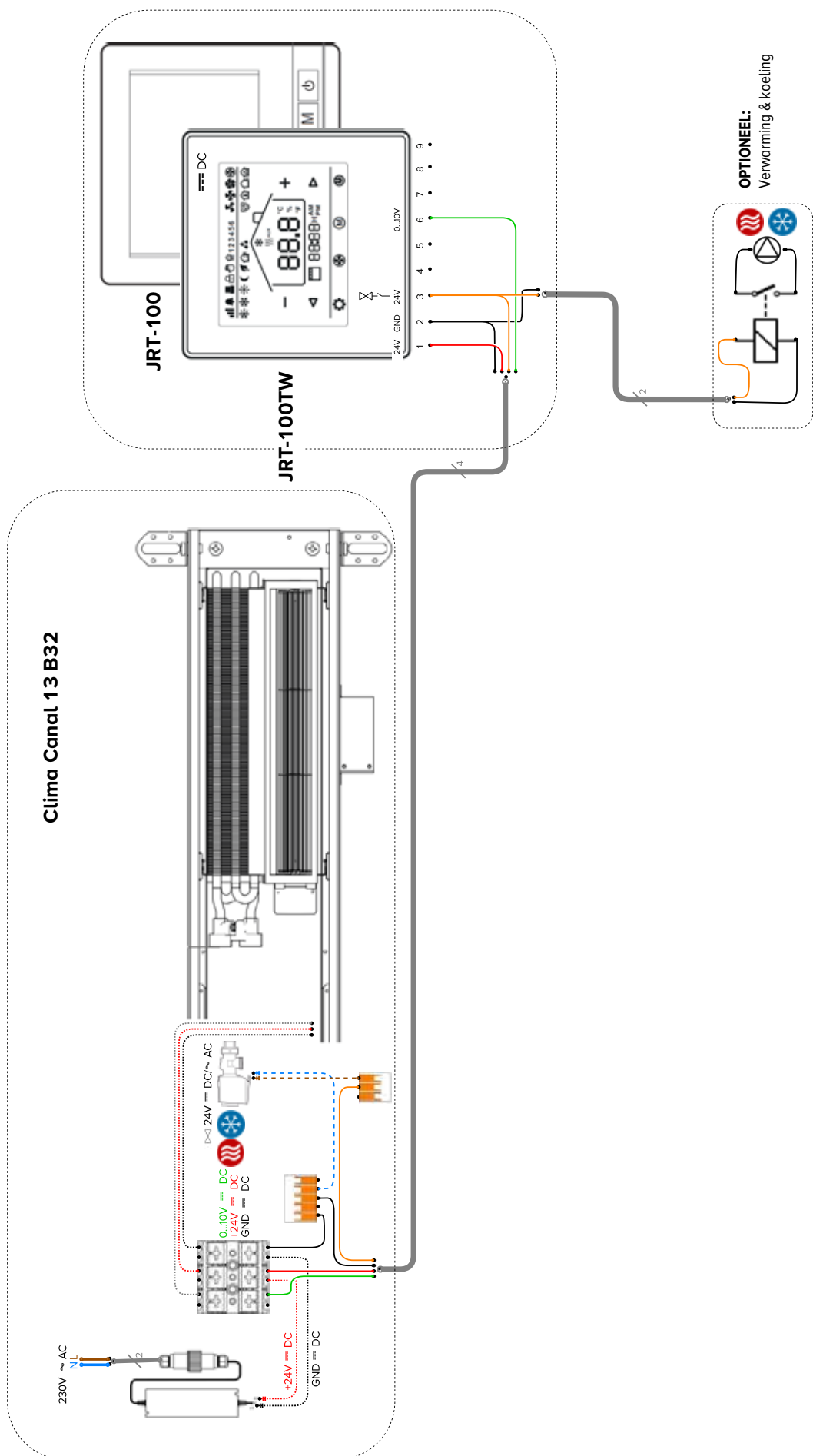

- losse voeding
- thermostaat buiten het toestel
- BMS
- 2-pijp
- temperatuurbewaking
- JDPC
- meerdere toestellen per zone

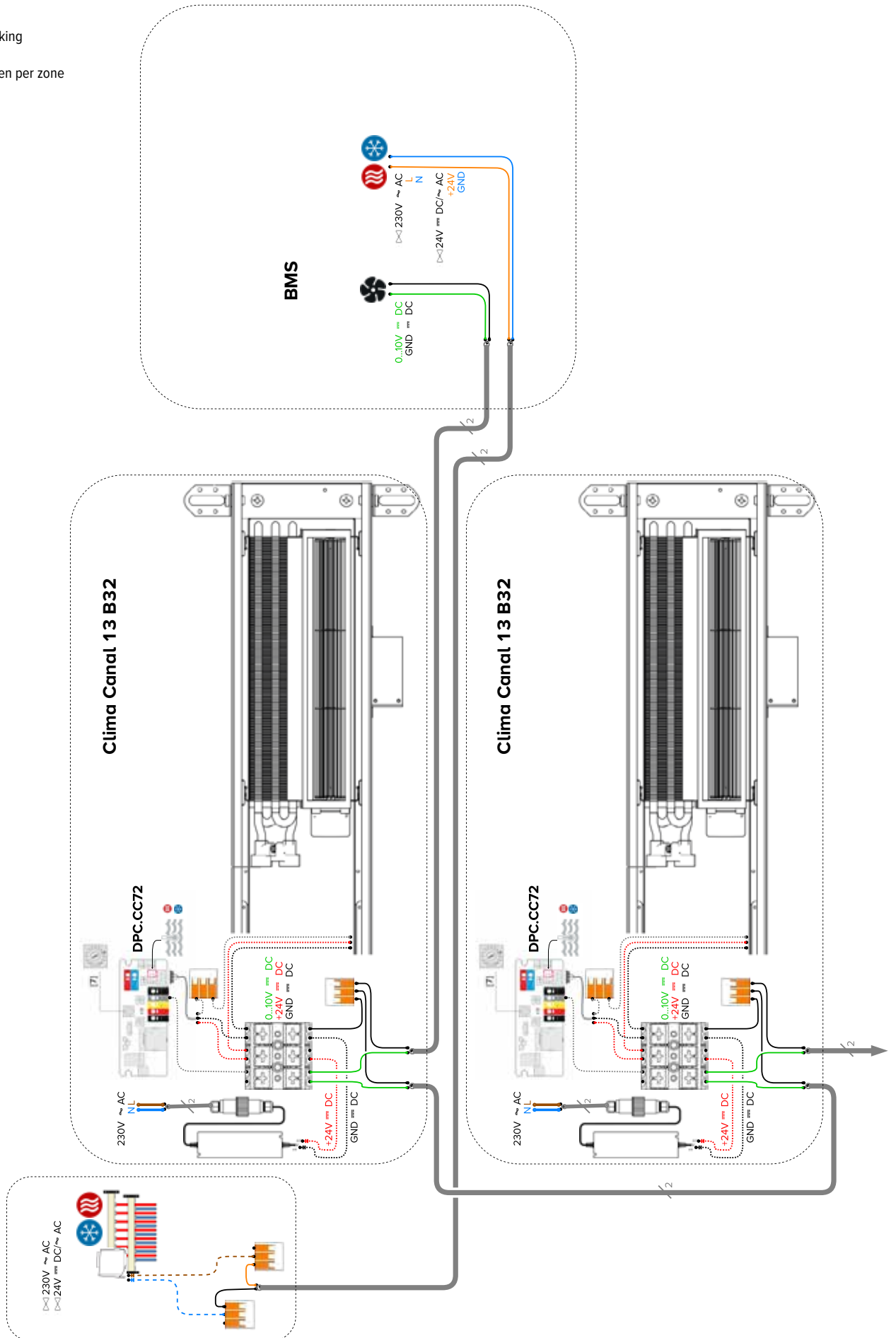

- voeding DIN-rail montage
- thermostaat binnen het toestel
- RDG160T
- 4-pijp
- zonder temperatuurbewaking
- meerdere toestellen per zone

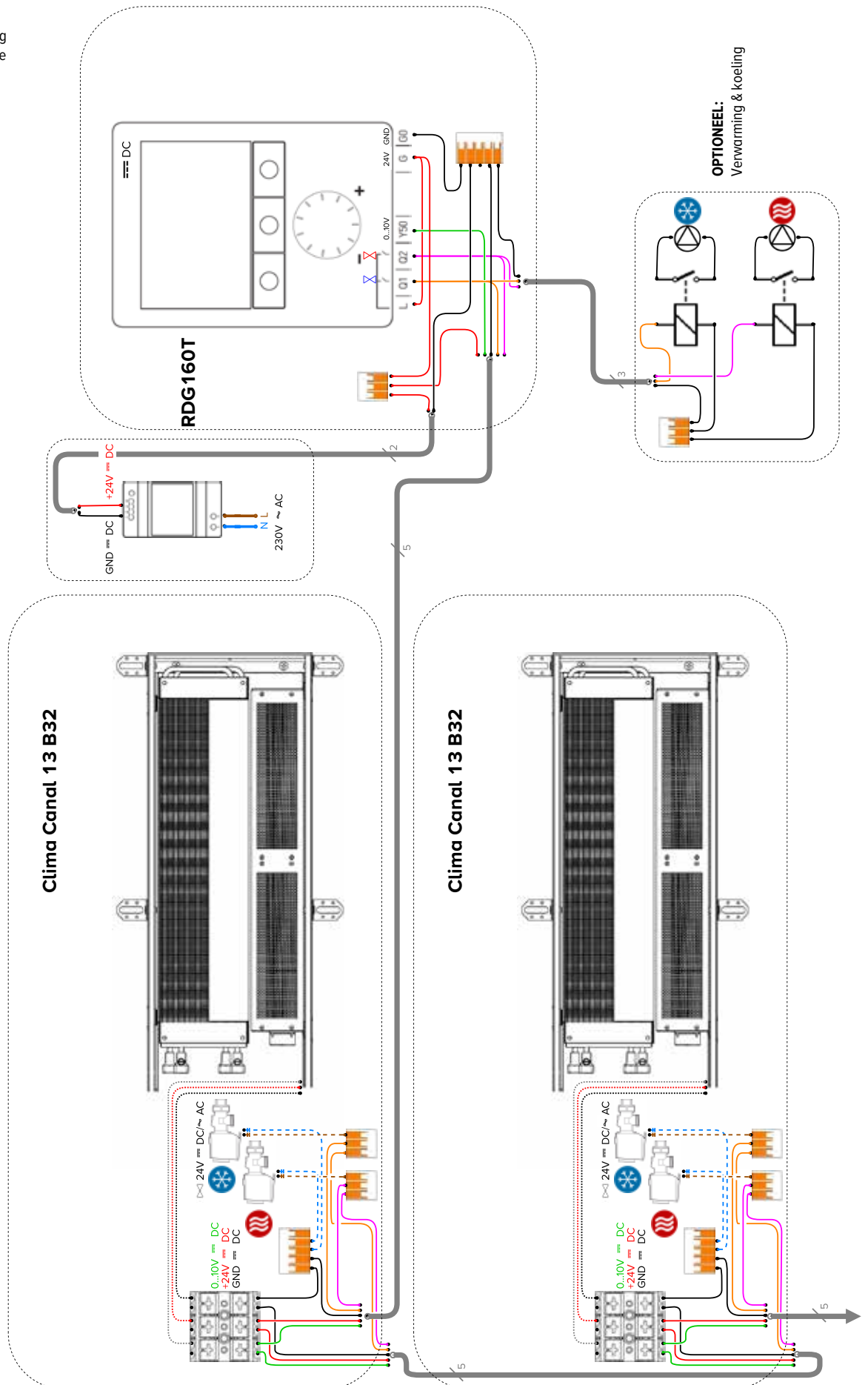

- voeding DIN-rail montage
- thermostaat buiten het toestel
- JRT200
- 2-pijp
- temperatuurbewaking
- JDPC
- meerdere toestellen per zone

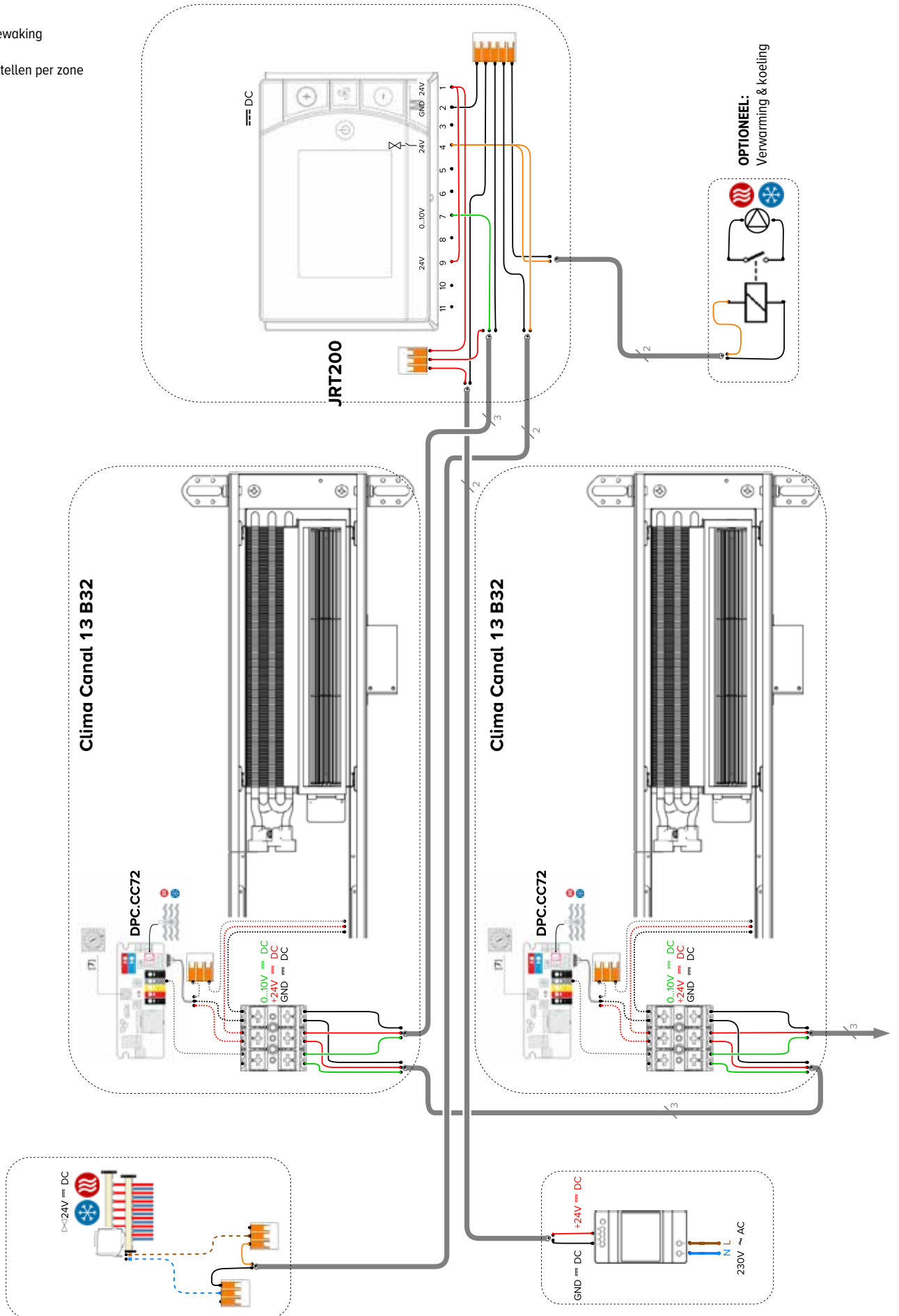

De opgegeven vermogens bij ΔT 50 zijn exacte waarden, gemeten volgens EN16430. Voor alle andere ΔT geeft deze tabel een berekende waarde aan de hand van een gemiddelde correctiefactor geldig voor alle afmetingen.

Op www.jaga.com/selection-tools/ kunt u berekeningstools downloaden met de exacte afgiftes. De online berekeningstools worden steeds up to date gehouden met de meest recente gegevens. Minieme afgifteverschillen tussen reeds gedrukte tabellen en de verschillende online berekeningstools zijn daarom volstrekt normaal en vallen binnen de door de norm vastgelegde toleranties.

GEMIDDELDE CORRECTIEFACTOREN DYNAMISCHE PRODUCTEN - 75/65/20°C

Kamertemperatuur: 20°C

Gemiddelde N-waarde: 1.00

	TR	65	60	55	50	45	40	35	30	25
TA										
75		1.00	0.95	0.89	0.83	0.76	0.69	0.62	0.53	0.42
70		0.95	0.90	0.84	0.79	0.72	0.66	0.58	0.50	0.39
65			0.85	0.80	0.74	0.68	0.62	0.55	0.47	0.37
60				0.75	0.70	0.64	0.58	0.51	0.43	0.34
55					0.65	0.60	0.54	0.47	0.40	0.31
50						0.55	0.49	0.43	0.37	0.28
45							0.45	0.39	0.33	0.25
40								0.35	0.29	0.22
35									0.25	0.18
30										0.14

Kamertemperatuur: 24°C

Gemiddelde N-waarde: 1.00

	TR	65	60	55	50	45	40	35	30	25
TA										
75		0.92	0.86	0.81	0.74	0.68	0.61	0.52	0.42	0.26
70		0.87	0.82	0.76	0.70	0.64	0.57	0.49	0.39	0.24
65			0.77	0.72	0.66	0.60	0.53	0.46	0.37	0.22
60				0.67	0.62	0.56	0.49	0.42	0.34	0.20
55					0.57	0.52	0.46	0.39	0.31	0.18
50						0.47	0.41	0.35	0.27	0.15
45							0.37	0.31	0.24	0.13
40								0.27	0.20	0.11
35									0.17	0.08
30										0.06

RICHTLIJN VOOR HET BEPERKEN VAN STROMINGSGELUIDEN

Buis	Buiten Ø	Wand-dikte	Max. watersnelheid (EN10255)	Waterinhoud per meter	Max. waterdebiet	Maximaal vermogen bij ΔT (°C) (T aanvoer - T retour)						
						ΔT 30	ΔT 20	ΔT 10	ΔT 5	ΔT 4	ΔT 3	ΔT 2
						Watt	Watt	Watt	Watt	Watt	Watt	Watt
GALVA BUIS DIN 2440												
3/8 DN10 OD	17.2	2.35	0.40	0.12	173	6028	4019	2009	1005	804	603	402
1/2 DN15 OD	21.3	2.65	0.40	0.20	288	10046	6698	3349	1674	1340	1005	670
3/4 DN20 OD	26.9	2.65	0.42	0.37	559	19515	13010	6505	3253	2602	1952	1301
1 DN25 OD	33.7	3.25	0.49	0.58	1023	35690	23793	11897	5948	4759	3569	2379
1 1/4 DN32 OD	42.4	3.25	0.60	1.01	2182	76101	50734	25367	12684	10147	7610	5073
1 1/2 DN40 OD	48.3	3.25	0.66	1.37	3255	113549	75700	37850	18925	15140	11355	7570
2 DN50 OD	60.3	3.65	0.80	2.21	6365	222025	148017	74008	37004	29603	22203	14802
DUNWANDIG METAAL												
10/1	10	1.00	0.40	0.05	72	2512	1674	837	419	335	251	167
12/1	12	1.00	0.40	0.08	115	4019	2679	1340	670	536	402	268
14/1	14	1.00	0.40	0.11	158	5526	3684	1842	921	737	553	368
15/1	15	1.00	0.40	0.13	187	6530	4353	2177	1088	871	653	435
16/1	16	1.00	0.40	0.15	216	7535	5023	2512	1256	1005	753	502
18/1	18	1.00	0.40	0.20	288	10046	6698	3349	1674	1340	1005	670
22/1	22	1.00	0.40	0.31	446	15572	10381	5191	2595	2076	1557	1038
28/1	28	1.00	0.47	0.53	904	31522	21014	10507	5254	4203	3152	2101
VPE/ALU												
12/2	12	2.00	0.40	0.05	72	2512	1674	837	419	335	251	167
14/2	14	2.00	0.40	0.08	115	4019	2679	1340	670	536	402	268
16/1.5	16	1.50	0.40	0.13	187	6530	4353	2177	1088	871	653	435
16/2	16	2.00	0.40	0.11	158	5526	3684	1842	921	737	553	368
17/2	17	2.00	0.40	0.13	187	6530	4353	2177	1088	871	653	435
18/2	18	2.00	0.40	0.15	216	7535	5023	2512	1256	1005	753	502
20/2	20	2.00	0.40	0.20	288	10046	6698	3349	1674	1340	1005	670
26/3	26	3.00	0.40	0.31	446	15572	10381	5191	2595	2076	1557	1038
32/3	32	3.00	0.47	0.53	904	31522	21014	10507	5254	4203	3152	2101
40/3.5	40	3.50	0.56	0.86	1726	60220	40147	20073	10037	8029	6022	4015
50/4.25	50	4.25	0.66	1.35	3206	111824	74549	37275	18637	14910	11182	7455
63/5	63	5.00	0.80	2.21	6346	221359	147573	73786	36893	29515	22136	14757

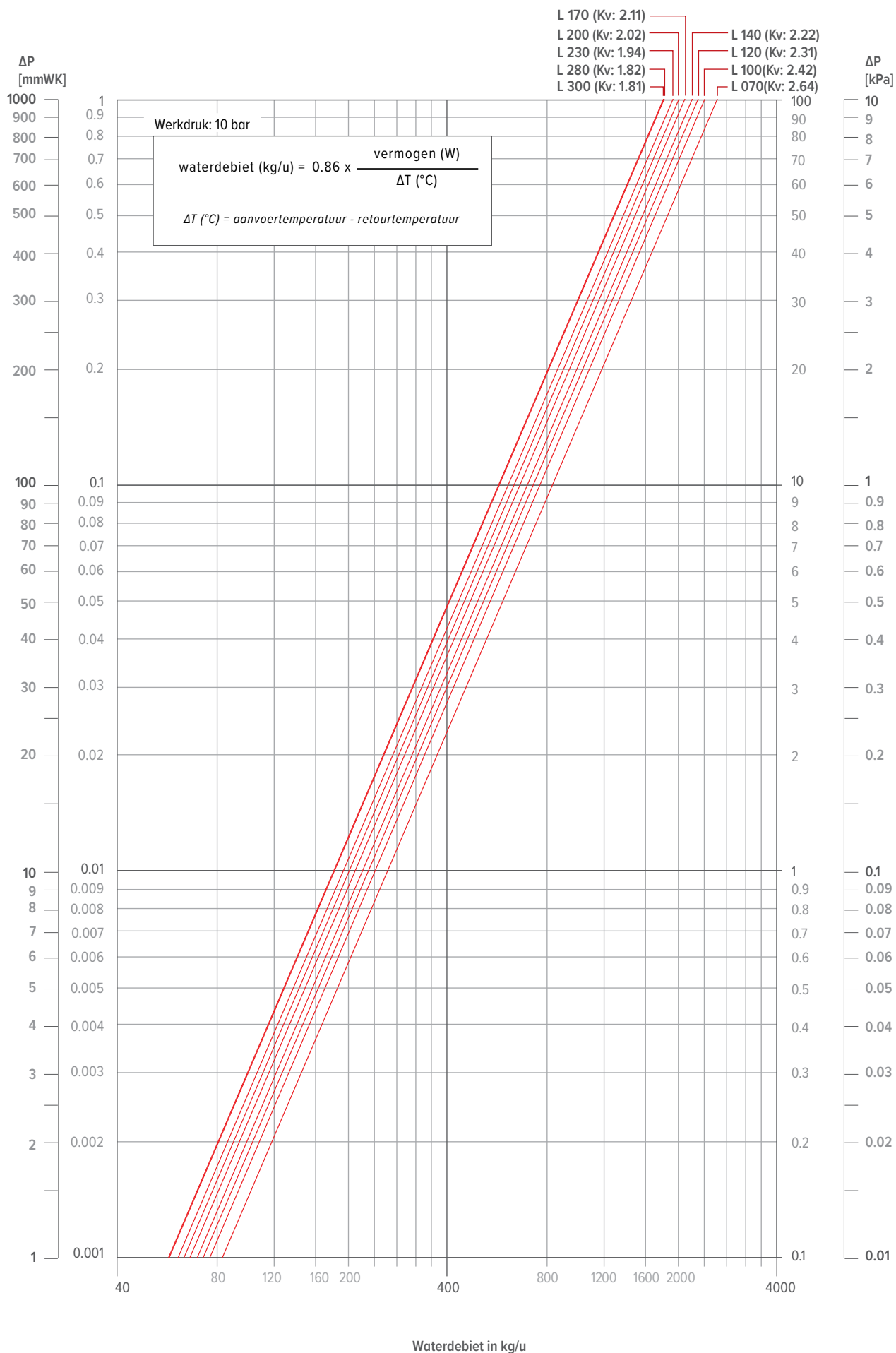

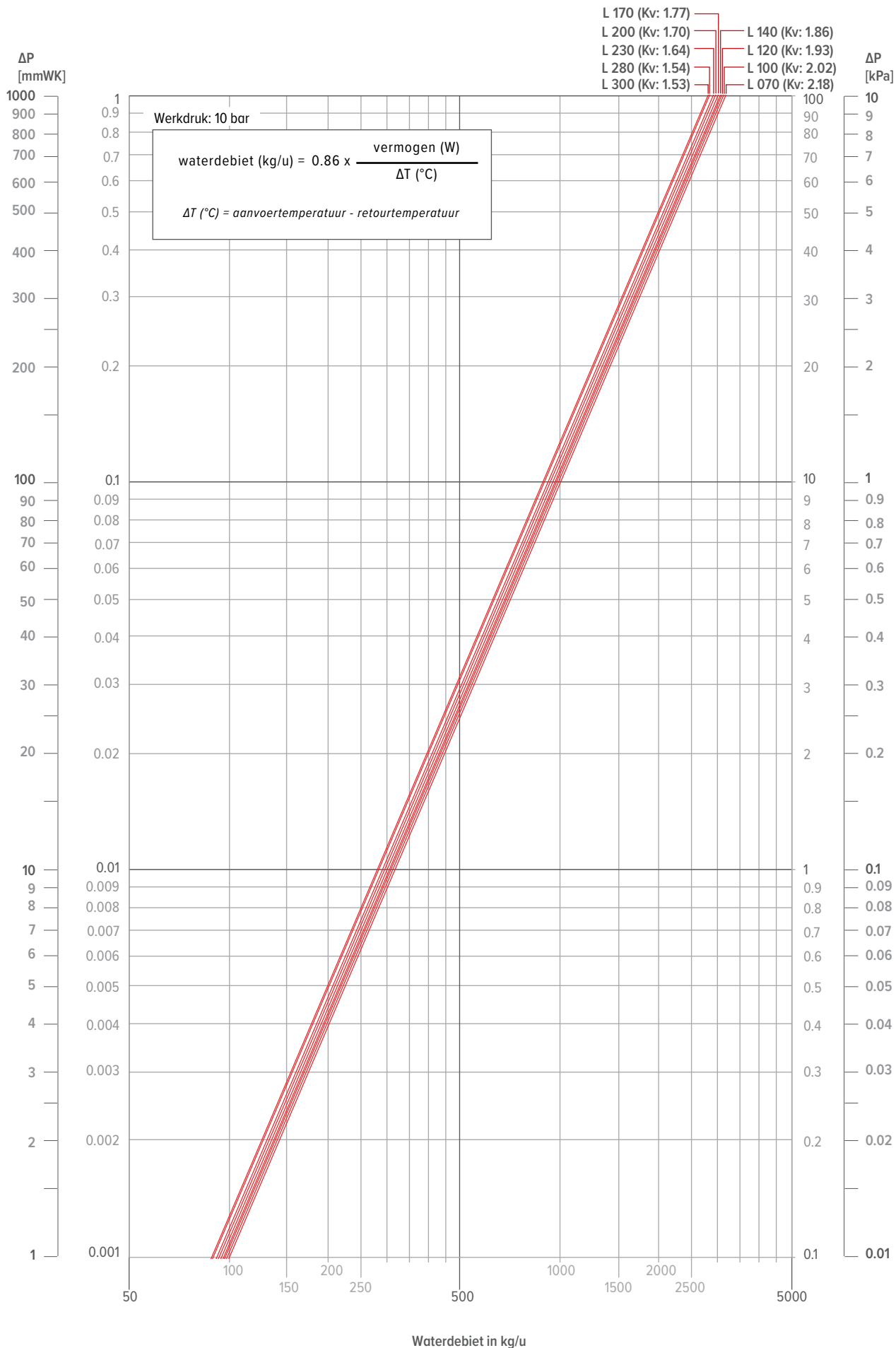

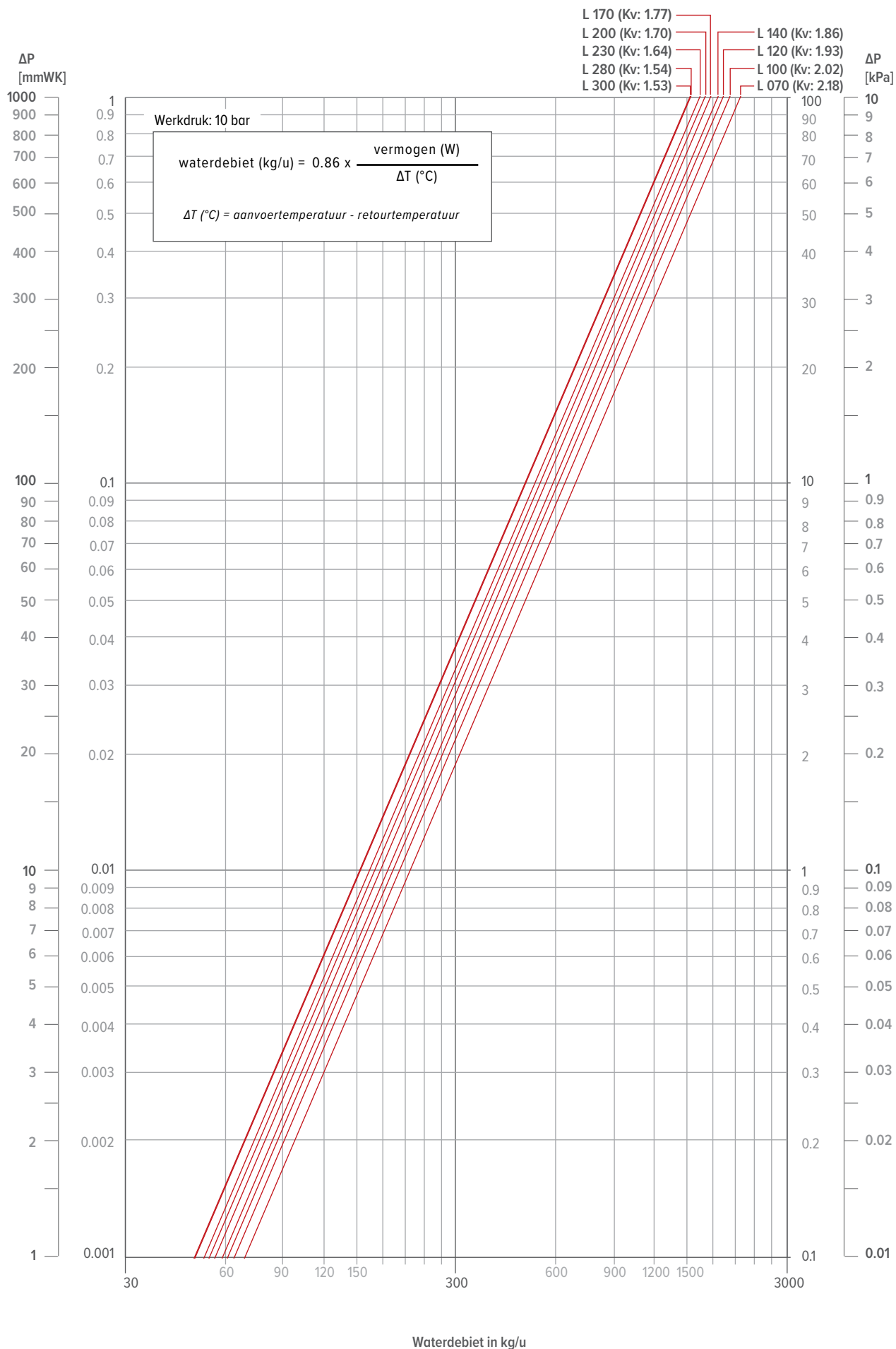



jaga CLIMATE
DESIGNERS

KONVEKTCO NEDERLAND BV

Persoonlijk advies? Maak een afspraak in het Jaga adviescentrum!

De Beverspijken 9
5221 EE 's-Hertogenbosch

+31 (0)73 631 23 60

info@jaga.nl
www.jaga.nl

BELGIË JAGA NV

Verbindingslaan 16
3590 Diepenbeek

+32 (0) 11 29 41 11

info@jaga.be
jaga.com