



BRIZA 12





BRIZA 12

INHOUDSOPGAVE	3	BRIZA 12 WANDMODEL	32
OVERZICHT BRIZA	4	Afmetingen	34
BRIZA 12 WANDINBOUW	8	Waterzijdige aansluiting	35
Afmetingen	10	Elektrische aansluiting	36
Waterzijdige aansluiting	11	Jaga Sturingen (Optioneel)	36
Elektrische aansluiting	12	Welke Jaga sturing kiezen?	37
Jaga Sturingen (Optioneel)	12	Technische tabel	38
Welke Jaga sturing kiezen?	13	Hoogte 041	38
Technische tabel	14	Hoogte 055	39
Hoogte 038	14	BRIZA 12 PLAFONDMODEL	40
Hoogte 052	15	Afmetingen	42
BRIZA 12 PLAFONDINBOUW	16	Waterzijdige aansluiting	43
Afmetingen	18	Elektrische aansluiting	44
Waterzijdige aansluiting	19	Jaga Sturingen (Optioneel)	44
Elektrische aansluiting	20	Welke Jaga sturing kiezen?	45
Jaga Sturingen (Optioneel)	20	Technische tabel	46
Welke Jaga sturing kiezen?	21	Hoogte 041	46
Technische tabel	22	Hoogte 055	47
Hoogte 038	22	THERMOSTATEN	48
Hoogte 052	23	CORRECTIEFACTOREN	49
BRIZA 12 INBOUW TOEBEHOREN	24	RICHTLIJN VOOR HET BEPERKEN VAN STROMINGSGELUIDEN	49
BRIZA 12 PLUG & PLAY	26	VOORBEELDSHEMA'S ELEKTRISCHE INSTALLATIE	50
Afmetingen	28	Voorbeeldschema 1	51
Waterzijdige aansluiting	29	Voorbeeldschema 2	52
Sturingen	29	Voorbeeldschema 3	53
Technische tabel	30	DRUKVERLIES	54
Hoogte 041	30	Briza hoogte 038/042	54
Hoogte 055	31	Briza hoogte 052/055	55

BRIZA - JAGA FANCOIL RADIATOREN

Door geoptimaliseerde Jaga technologieën zijn de Briza ventiloconvectoren energiezuinig en efficiënt. Briza fancoil radiatoren werken uitstekend in combinatie met elk type warmtepomp en op elk afgifte regime. Zelfs op lage temperaturen (35°C) zijn de Briza radiatoren echte krachtpatsers!

GESCHIKT VOOR:

-  Condenserend koelen
-  Niet-condenserend koelen
-  Verwarmen

Warmtewisselaar met hydrofiële bescherm laag voor optimaal koelvermogen

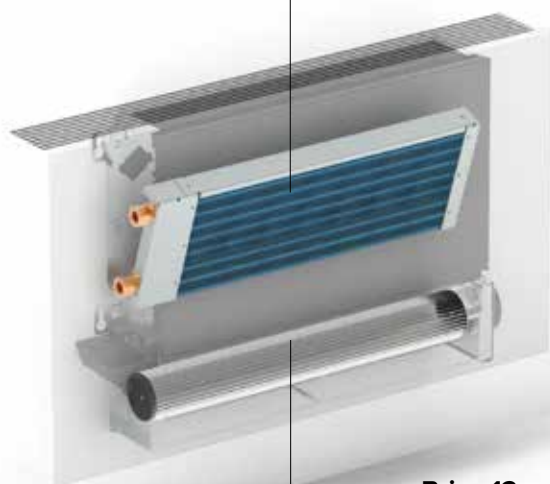

Briza 12

Tangentiële ventilator met EC-motor

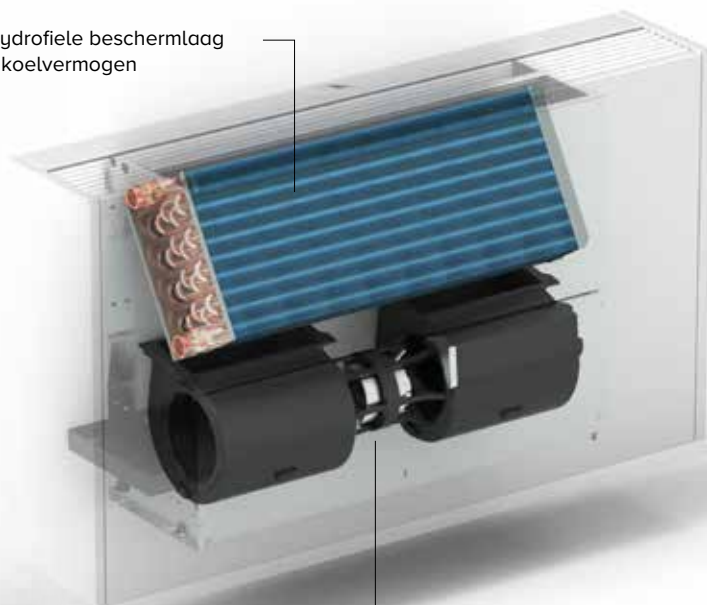

Briza 22 & 26
Centrifugaal ventilator
Greentech EC motor



OVERAL INZETBAAR

De Briza familie is een flexibel productgamma ventiloconvectoren voor kleine en grote ruimtes, wand- of plafondoplossingen, met omkasting of onzichtbaar ingebouwd. Waarbij de veelzijdigheid van dit productgamma sterk zichtbaar is de mogelijkheid tot verwarmen en koelen.

WANDINBOUW

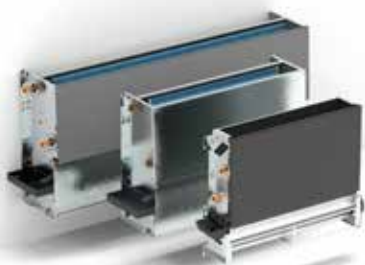

WANDMODEL



PLAFONDINBOUW



PLAFONDMODEL



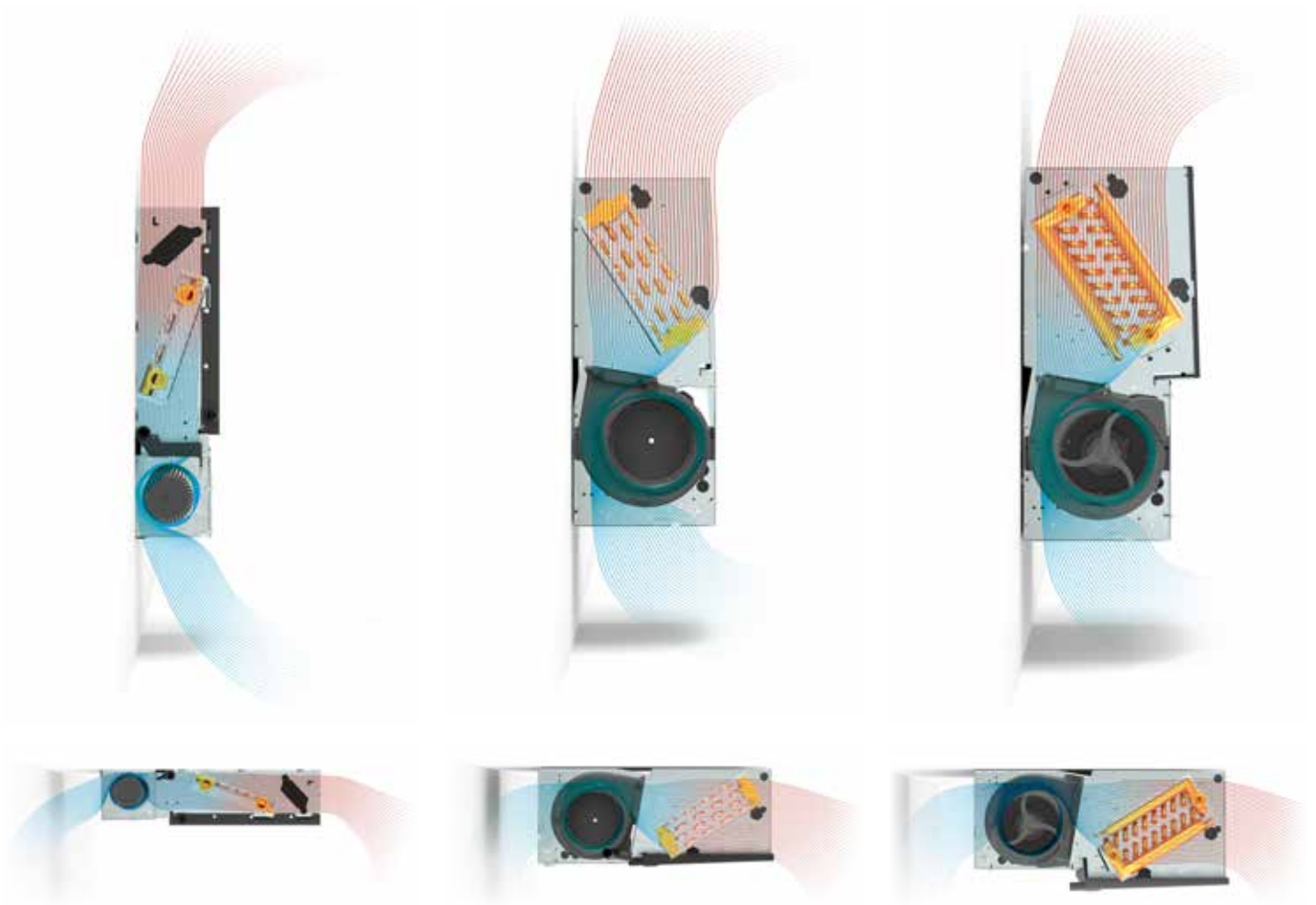

BRIZA 12

Een slanke Jaga ventilconvector. De Briza 12 is een discrete krachtpatser. De perfecte warmtepomp radiator voor residentiële toepassingen. Stil, krachtig en snel. Perfect voor het ideale binnenklimaat.

TOEPASSINGEN:

- Residentieel
- Kleinere commerciële ruimtes

BRIZA 22

Briza 22 gaat verder. Verwarmen of koelen van grote ruimtes. Het ideale binnenklimaat dankzij efficiënte warmtewisselaars in combinatie met energiezuinige motoren.

TOEPASSINGEN:

- Kantoor & Commerciële ruimtes
- Grotere oppervlaktes

BRIZA 26

Wanneer er grote afgiftevermogens nodig zijn komt de Briza 26 zeker tot zijn recht. Grote ruimtes met hoge plafonds zijn geen obstakel voor deze power-unit. Energiezuinig en performant.

TOEPASSINGEN:

- Kantoor & Commerciële ruimtes
- Grotere oppervlaktes

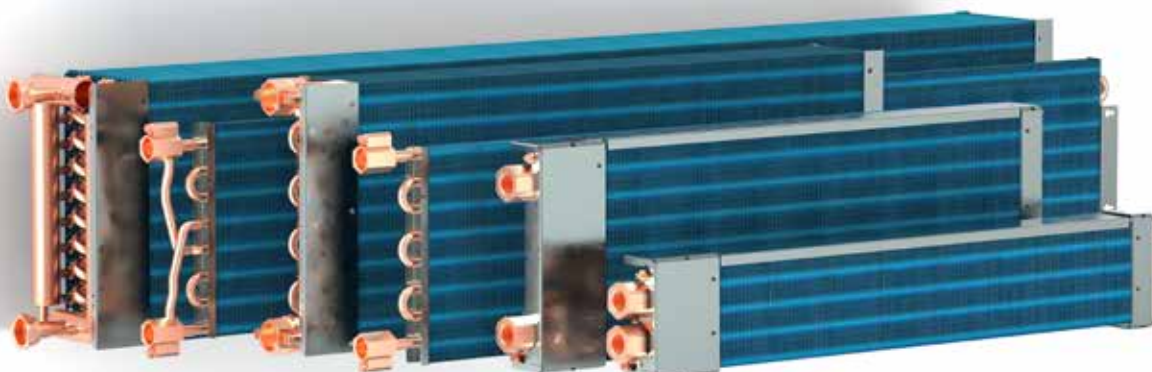

Jaga hydrofiële warmtewisselaars

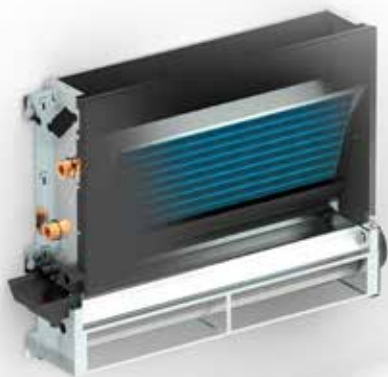

Briza 12 Wandinbouw

Waterzijdige & elektrische aansluiting op maat van uw installatie

- hoogte 038 of 052 cm
- lengte 052, 072, 102 of 122 cm
- 16/18/27°C: van 235 tot 1149 Watt (10V)
- 7/12/27°C: van 410 tot 2004 Watt (10V)
- 35/30/20°C: van 454 tot 2216 Watt (10V)



Briza 12 Wandinbouw



Briza 12 Wandinbouw



Briza 12 Plafondinbouw

Waterzijdige & elektrische aansluiting op maat van uw installatie

- hoogte 038 of 052 cm
- lengte 052, 072, 102 of 122 cm
- 16/18/27°C: van 235 tot 1149 Watt (10V)
- 7/12/27°C: van 410 tot 2004 Watt (10V)
- 35/30/20°C: van 454 tot 2216 Watt (10V)

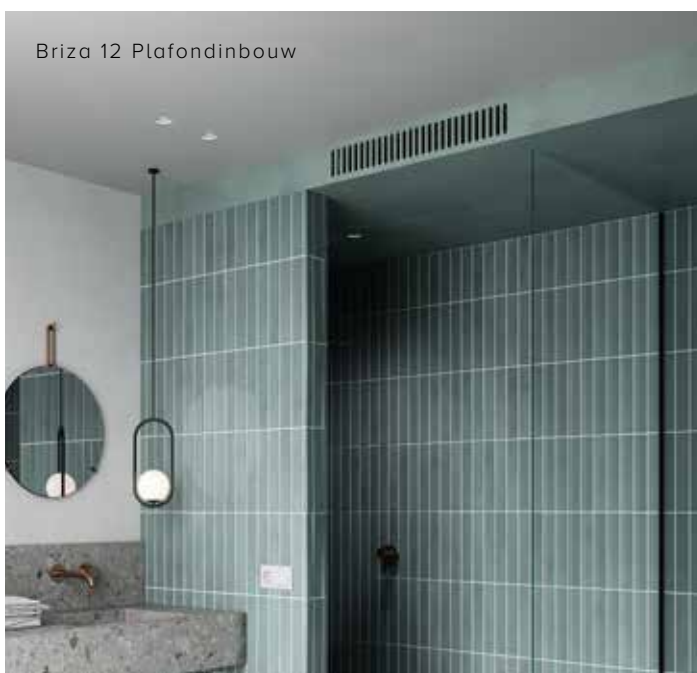

Briza 12 Plafondinbouw



Briza 12 Wandmodel

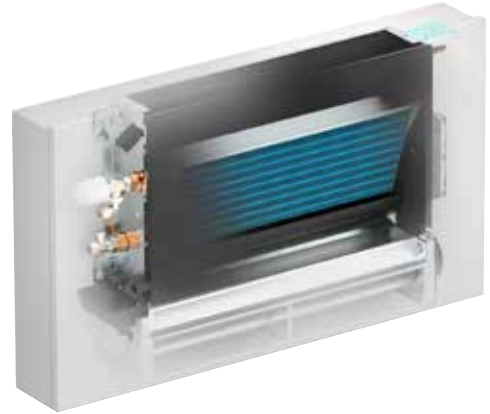

Briza 12 Wandmodel

Waterzijdige & elektrische aansluiting op maat van uw installatie

- hoogte 041 of 055 cm
- lengte 075, 095, 125 of 145 cm
- 16/18/27°C: van 214 tot 1095 Watt (10V)
- 7/12/27°C: van 373 tot 1910 Watt (10V)
- 35/30/20°C: van 413 tot 2110 Watt (10V)

Briza 12 Wandmodel Plug & Play

Compleet toestel met wifi thermostaat met touchscreen, Jaga fancontroller met geïntegreerde voeding 230 V, voormonteerde aansluitset

- hoogte 041 of 055 cm
- lengte 075, 095, 125 of 145 cm
- 16/18/27°C: van 214 tot 1095 Watt (10V)
- 7/12/27°C: van 373 tot 1910 Watt (10V)
- 35/30/20°C: van 413 tot 2110 Watt (10V)



Briza 12 Wandmodel Plug & Play

Briza 12 Plafondmodel

Waterzijdige & elektrische aansluiting op maat van uw installatie

- hoogte 041 of 055 cm
- lengte 075, 095, 125 of 145 cm
- 16/18/27°C: van 214 tot 1095 Watt (10V)
- 7/12/27°C: van 373 tot 1910 Watt (10V)
- 35/30/20°C: van 413 tot 2110 Watt (10V)

jaga

CLIMATE
DESIGNERS

BRIZA 12 WANDINBOUW



ELEKTRISCHE AANSLUITING



WARMTEWISSELAAR

met hydrofiele bescherm laag voor optimaal koelvermogen

ROBUUST BINNENWERK

uit electrolytisch verzinkt staal

WATERZIJDIGE AANSLUITING

CONDENSOPVANG MET AFVOERNIPPEL Ø 2 CM

TANGENTIËLE VENTILATORS

met EC-motor en aluminium vinnen zijn voorzien van kogellagers en geharste EPDM vibratie-demping. ingebouwde EC-motor voor een veel lager energieverbruik en een langere levensduur. De ventilatoren zijn voorzien van een roestvast stalen luchtfilter.



BRIZA 12 WANDINBOUW

AFMETINGEN (in mm)

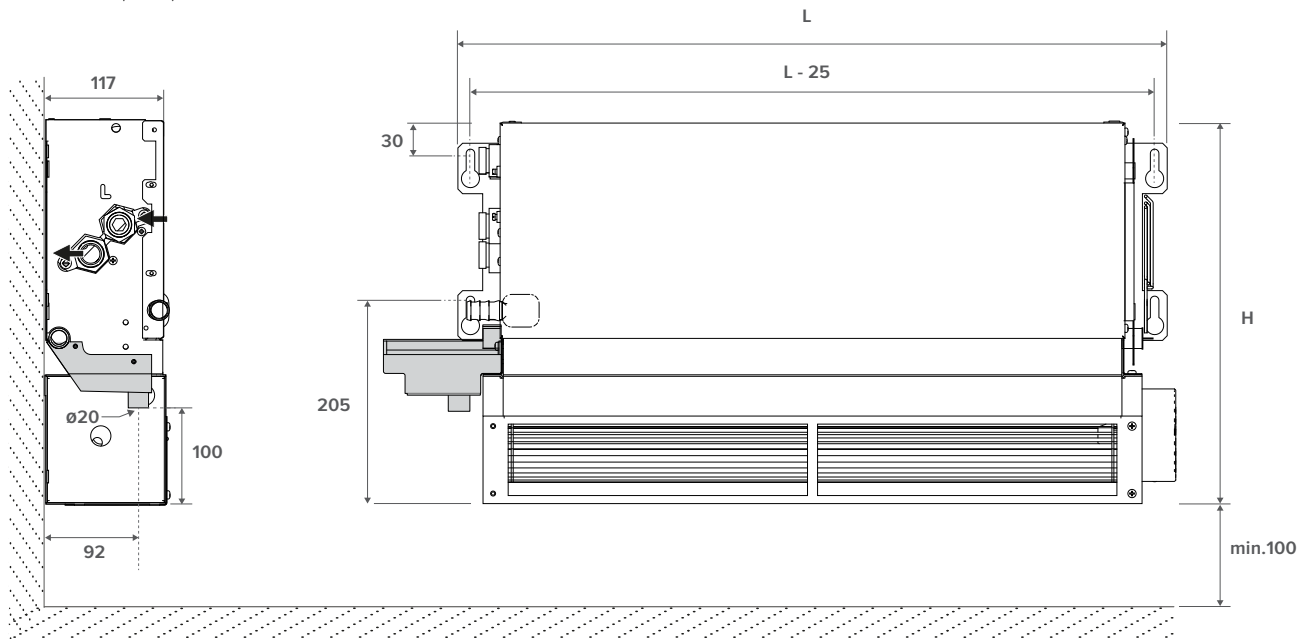

Hoogte 38

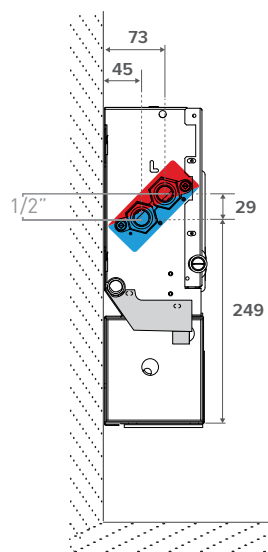

Hoogte 52

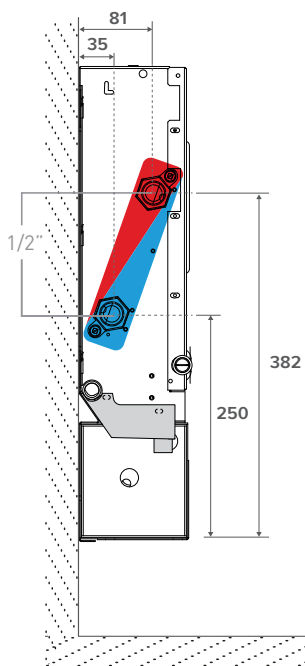

STANDAARD LEVERING

- condensopvang met afvoer
- aluminium-koper warmtewisselaar met hydrofiele coating
- robuust binnenwerk uit electrolytisch verzinkt staal
- tangentiële EC thermische ventilator(s)
- roestvast stalen luchtfilter

AANSLUITING

Standaard

- waterzijdige aansluitingen $1/2''G$ aan de linkerkant
- clamp connector voor elektrische aansluiting 24 VDC rechts, via externe voeding aan te sluiten

Optioneel

Waterzijdig rechts, elektrisch links:

Aansluitcode **L** vervangen door **R**. Geen meerprijs.

BESTELCODE BRIZA 12 WANDINBOUW

BZBW 038 052 12 2 L DDD

Sturing:

- Geen sturing: (niets invullen)
- Jaga BMS 0-10V regeling: D03
- Jaga 3-standenregeling: D05

Lengte

Hoogte

BRIZA 12 WANDINBOUW

WATERZIJDIGE AANSLUITING

AANSLUITMOGELIJKHEDEN

Aansluitset Euroconus met thermo-elektrische motor



set
295 **KVS 0.8**

CODY SC5 24 4... 24 VDC
CODY SC5 10 4... 0..10 VDC

code klemkoppeling invullen

Klemkoppelingen 3/4" Euroconus

DUNWANDIG METAAL		KUNSTSTOF OF VPE/ALU	
CODE	Buis Ø	CODE	Buis Ø
112	12/1	612	12/2
114	14/1	614	14/2
115	15/1	616	16/2
116	16/1	618	18/2
118	18/1	619	16/1.5
		620	20/2

RVS aansluitflexibels 1/2"



CODE	Lengte	
7990 068	200 < 260 mm	2 stuks

Aansluitset met 2 retourventielen



set
290

CODY LOC 00 4...

code klemkoppeling invullen

ELEKTRISCHE AANSLUITING

VOEDINGEN

Jaga toestellen zijn CE: EN-60335 gekeurd bij gebruik van de originele Jaga voedingen.

Waterdichte voeding 24 VDC met waterdichte aansluitwartel



- met waterdichte aansluitwartel
- conform UL1310 - EN 60950-1 / Klasse II
- uitgangsspanning 24 VDC
- ingangsspanning 100 - 240 VAC
- uitgangsstroom 1.67 A
- vermogen 40 Watt
- afmetingen L 14.5 x B 4.5 x H 3.0 cm

CODE

37603 010002

P (voeg "P" toe aan de bestelcode)

Voorgemonteerd

Bv.: BZBW 038 052 12 2 L D03 P

Voeding DIN-rail montage

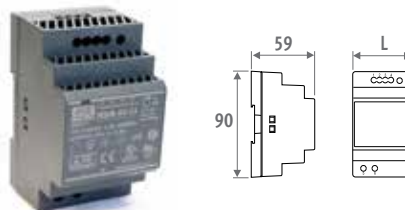

- DIN-rail- of wandmontage in een schakelkast
- conform UL60950 / UL508 / EN 60950-1 / TUV EN61558-2-16 / Klasse II
- uitgangsspanning 24 VDC
- ingangsspanning 100 - 240 VAC
- schroefaansluiting
- LED indicator

CODE	L mm	VERMOGEN Watt	UITGANGSSTROOM A
7990 054	3.5	36	1.50
7990 055	5.3	60	2.50
7990 056	7.0	92	3.90
7990 057	10.3	150	6.25

MAXIMALE KABELLENGTE

Maximale kabellengte in functie van het aantal toestellen. Contacteer Jaga voor meer info.

		MAX. KABELLENGTE (M)									
		5	10	15	20	25	30	40	50	75	100
TOTAAL VERMOGEN (W)	100	0,01	0,01	0,02	0,03	0,03	0,04	0,05	0,07	0,10	0,13
	200	0,01	0,03	0,04	0,05	0,07	0,08	0,11	0,13	0,20	0,26
	300	0,02	0,04	0,06	0,08	0,10	0,12	0,16	0,20	0,30	0,40
	400	0,03	0,05	0,08	0,11	0,13	0,16	0,21	0,26	0,40	0,53
	500	0,03	0,07	0,10	0,13	0,17	0,20	0,26	0,33	0,50	0,66
	600	0,04	0,08	0,12	0,16	0,20	0,24	0,32	0,40	0,60	0,79
	700	0,05	0,09	0,14	0,19	0,23	0,28	0,37	0,46	0,69	0,93
	800	0,05	0,11	0,16	0,21	0,26	0,32	0,42	0,53	0,79	1,06
	900	0,06	0,12	0,18	0,24	0,30	0,36	0,48	0,60	0,89	1,19
	1000	0,07	0,13	0,20	0,26	0,33	0,40	0,53	0,66	0,99	1,32
	1100	0,13	0,26	0,40	0,53	0,66	0,79	1,06	1,32	1,98	2,65
	1200	0,20	0,40	0,60	0,79	0,99	1,19	1,59	1,98	2,98	3,97
	1300	0,26	0,53	0,79	1,06	1,32	1,59	2,12	2,65	3,97	
	1400	0,33	0,66	0,99	1,32	1,65	1,98	2,65	3,31		
	1500	0,40	0,79	1,19	1,59	1,98	2,38	3,18	3,97		

MIN. DRAADSECTIE:

< 0.75 mm ²	< 1.5 mm ²	< 2.5 mm ²	< 4 mm ²
------------------------	-----------------------	-----------------------	---------------------

JAGA STURINGEN (OPTIONEEL)

JDPC (JAGA DYNAMIC PRODUCT CONTROLLER)



bedieningspaneel

CODE	FUNCTIE	BEDIENINGSPANEEL	EXTERNE 0-10V AANSTURING	WATERTEMP. SENSOR	LUCHTTEMP. SENSOR
Jaga BMS 0-10V regeling (D03)	  	-	✓	✓	-
Jaga 3-standenregeling (D05)	  	✓	-	✓	-



GEEN JAGA STURING

- Bij warmte- of koude vraag opent een BMS/Domotica systeem of een JAGA-thermostaat het thermo-elektrische ventiel.
- Bij warmte- of koude vraag stuurt een BMS/Domotica systeem of een JAGA-thermostaat een 0-10VDC signaal. De ventilator draait proportioneel van het 0-10V DC signaal.

JAGA BMS 0-10V REGELING

- Bij warmte- of koude vraag opent een BMS/Domotica systeem of een JAGA-thermostaat het thermo-elektrische ventiel.
- Bij warmte- of koudevraag stuurt een BMS/Domotica systeem of JAGA-thermostaat een 0-10V signaal.
- Bij het herkennen van koud (<18°C) of warm (>28°C) water draait de ventilator proportioneel van het 0-10V signaal.

JAGA 3-STANDENREGELING

- Bij warmte- of koudevraag opent een BMS/Domotica systeem het thermo-elektrische ventiel.
- Verwarming: De ventilator draait op een vaste snelheid als het water de instelling van 28°C heeft bereikt.
- Koeling: De ventilator draait op een vaste snelheid als het water de instelling van 18°C heeft bereikt.
- De gebruiker kiest manueel de gewenste mode via het bedieningspaneel  /  /  / UIT. Het toestel kan op 3 snelheden draaien. Het toestel start op de laatst gekozen snelheid (1, 2 of 3), zodra de ingestelde watertemperatuur is bereikt.

Kamertemperatuurregeling buiten het toestel
 Ventilatoren starten automatisch wanneer de externe regeling warm/koud water door de radiator stuurt

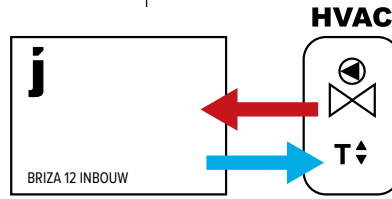

- Zonder 0-10V signaal:
- kamerthermostaat (Geen-Jaga)
 - zoneregeling met kamertemp. regeling
 - ketel- of warmtepompsturing met kamertemp. regeling
 - domotica met kamertemp. regeling
 - andere externe kamertemp. regelingen

- 0-10V signaal voor ventilatorsturing beschikbaar van
- Jaga kamerthermostaat met 0-10V signaal naar toestel
 - domotica beschikbaar met 0-10V signaal naar toestel

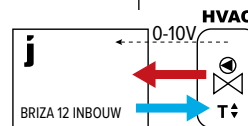
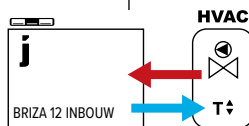

Kies 1 van de 3 ventilatorsnelheden (snelheid past zich niet aan, aan de kamertemperatuur)

Ventilatorsnelheid wordt gestuurd door 0-10V aansluiting op de elektronica in de radiator.

Ventilatorsnelheid wordt gestuurd door 0-10V aansluiting op de elektronica buiten de radiator.

JAGA 3-STANDENREGELING

JAGA BMS

GEEN STURING

Codering:

Toestel inclusief voormonteerd Jaga JDPC (indien aangegeven in codering)

Optioneel te bestellen:

- ventielset: set 295 of set 290
- RVS aansluitflexibels (per paar)
- voeding: waterdichte aansluitwattel of DIN-Rail voeding
- thermostaat (0-10V) buiten het toestel

HOOGTE H	LENGTE L	TYPE T	STUURSPANNING U	KOELEN (niet-condenserend) Kamertemperatuur 27°C			VERWARMEN Kamertemperatuur 20°C				GELUIDSDRUKNIVEAU dB(A)	LUCHTDEBIET m³/u	ENERGIEVERBRUIK Watt	GEWICHT kg	WATERINHOUD L	BESTELCODE
				16/18 Watt	7/12 Watt	7/12 Watt	35/30 Watt	45/40 Watt	50/45 Watt	55/45 Watt						
BZBW 038 052 12			2	113	279	197	247	450	550	596	19.0	70	1.6	7.0	0.166	BZBW 038 052 12 2 L DDD
			4	142	347	248	285	517	633	686	25.2	111	2.6			
			6	172	415	301	324	589	721	781	32.5	155	4.3			
			8	203	484	355	379	688	842	912	39.0	196	7.2			
			10	235	553	410	454	826	1010	1095	44.0	235	13.0			
072 12			2	198	488	345	401	728	891	966	21.5	119	2.5	9.0	0.270	BZBW 038 072 12 2 L DDD
			4	234	570	408	490	891	1090	1182	27.5	189	4.3			
			6	277	668	484	519	944	1155	1252	34.9	245	7.2			
			8	329	782	573	609	1106	1354	1467	40.7	315	11.5			
			10	387	911	676	748	1358	1662	1802	45.0	380	18.0			
102 12			2	326	804	569	644	1171	1433	1553	23.1	160	2.6	13.0	0.433	BZBW 038 102 12 2 L DDD
			4	369	899	644	790	1435	1756	1903	30.0	243	4.8			
			6	432	1039	753	844	1533	1876	2033	38.0	328	8.0			
			8	513	1221	895	989	1797	2199	2383	44.0	419	14.0			
			10	615	1445	1072	1188	2158	2641	2862	48.5	492	24.0			
122 12			2	392	967	684	810	1472	1801	1952	26.0	190	2.8	14.0	0.539	BZBW 038 122 12 2 L DDD
			4	423	1029	737	996	1809	2214	2399	31.4	295	5.5			
			6	526	1267	918	1063	1932	2365	2563	38.4	410	10.3			
			8	656	1560	1143	1242	2258	2763	2995	44.2	512	18.5			
			10	763	1795	1331	1480	2690	3292	3568	48.0	560	28.8			

Code sturing invullen
 Geen sturing: (niets invullen)
 Jaga BMS 0-10V regeling: D03
 Jaga 3-standenregeling: D05

HOOGTE H cm	LENGTE L cm	TYPE T cm	STUURSPANNING U V	KOELEN (niet-condenserend) Kamertemperatuur 27°C	KOELEN TOTAAL Kamertemperatuur 27°C	KOELEN VOELBAAR Kamertemperatuur 27°C	VERWARMEN Kamertemperatuur 20°C				GELUIDSDRUKNIVEAU dB(A)	LUCHTDEBIET m³/u	ENERGIEVERBRUIK Watt	GEWICHT kg	WATERINHOUD L	BESTELCODE
				16/18 Watt	7/12 Watt	7/12 Watt	35/30 Watt	45/40 Watt	50/45 Watt	55/45 Watt						
BZBW 052	052	12	2	187	461	326	371	674	825	894	21.0	89	2.0	8.0	0.332	BZBW 052 052 12 2 L DDD
			4	222	541	387	433	787	963	1044	27.0	130	3.2			
			6	266	641	464	522	948	1161	1258	33.9	169	5.5			
			8	317	754	553	594	1079	1321	1432	39.7	212	9.6			
			10	349	820	608	672	1222	1495	1620	44.0	250	16.8			
072	12	2	319	787	557	610	1108	1356	1470	21.8	127	2.2	10.0	0.540	BZBW 052 072 12 2 L DDD	
		4	377	919	658	725	1318	1613	1748	27.2	193	3.6				
		6	444	1069	775	866	1573	1926	2087	34.6	262	5.7				
		8	513	1221	895	992	1803	2207	2392	40.8	320	9.6				
		10	577	1357	1006	1113	2023	2476	2683	45.0	365	15.6				
102	12	2	508	1252	886	964	1751	2143	2323	24.0	168	2.8	14.0	0.866	BZBW 052 102 12 2 L DDD	
		4	595	1450	1038	1151	2091	2560	2774	30.3	259	5.4				
		6	708	1703	1234	1373	2495	3054	3309	37.7	353	10.0				
		8	823	1959	1436	1581	2874	3517	3811	43.7	437	18.0				
		10	920	2163	1605	1775	3225	3947	4277	48.0	513	28.8				
122	12	2	627	1545	1093	1151	2092	2560	2774	26.2	200	2.8	15.0	1.078	BZBW 052 122 12 2 L DDD	
		4	746	1817	1300	1434	2605	3188	3455	32.0	297	5.5				
		6	890	2142	1552	1713	3113	3810	4130	39.0	396	10.0				
		8	1022	2431	1782	1978	3594	4399	4768	44.5	500	18.0				
		10	1149	2702	2004	2216	4026	4928	5340	48.5	583	28.8				

Code sturing invullen
 Geen sturing: (niets invullen)
 Jaga BMS 0-10V regeling: D03
 Jaga 3-standenregeling: D05

jaga

CLIMATE
DESIGNERS

BRIZA 12 PLAFONDINBOUW



ELEKTRISCHE AANSLUITING



WARMTEWISSELAAR

met hydrofiele bescherm laag voor optimaal koelvermogen

ROBUUST BINNENWERK uit electrolytisch verzinkt staal

WATERZIJDIGE AANSLUITING

**OPTIE
CONDENSOPVANGBAKJE**
voor afvoer (ø 2 cm) condenswater

CONDENSOPVANG

TANGENTIËLE VENTILATORS

met EC-motor en aluminium vinnen zijn voorzien van kogellagers en geharste EPDM vibratie-demping

ROESTVAST STALEN LUCHTFILTER

INGEBOUWDE EC-MOTOR

voor een veel lager energieverbruik en een langere levensduur

BRIZA 12 PLAFONDINBOUW

AFMETINGEN (in mm)

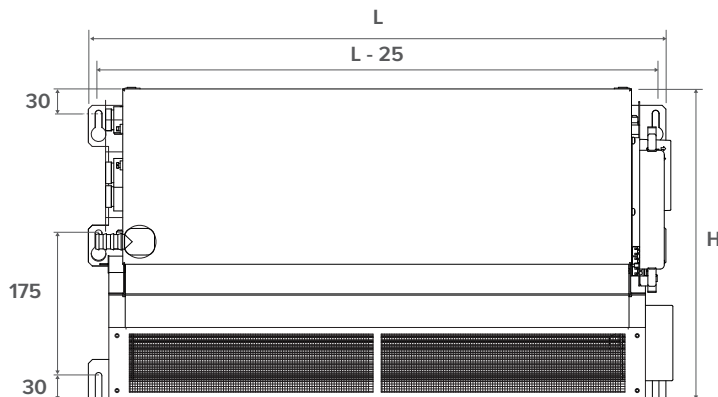
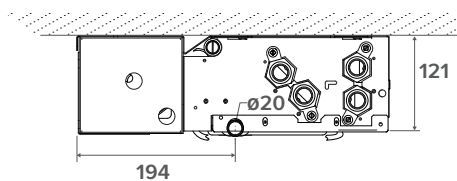

Hoogte 38

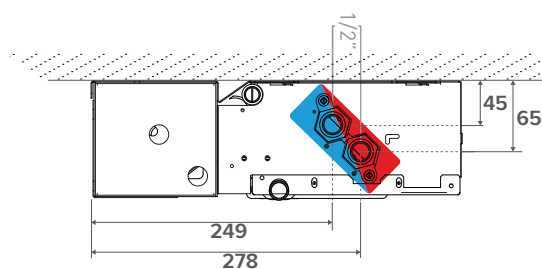

Hoogte 52

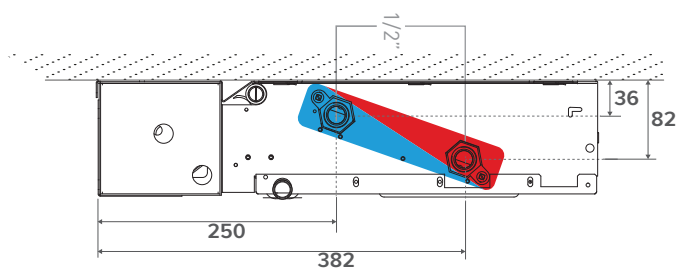

STANDAARD LEVERING

- condensopvang met afvoer
- aluminium-koper warmtewisselaar met hydrofiele coating
- robuust binnenwerk uit electrolytisch verzinkt staal
- tangentiële EC thermische ventilator(s)
- roestvast stalen luchtfilter

AANSLUITING

Standaard

- waterzijdige aansluitingen 1/2" G aan de linkerkant
- clamp connector voor elektrische aansluiting 24 VDC rechts, via externe voeding aan te sluiten

Optioneel

Waterzijdig rechts, elektrisch links:

Aansluitcode **L** vervangen door **R**. Geen meerprijs.

BESTELCODE BRIZA 12 PLAFONDINBOUW

BZBC 038 052 12 2 L DDD

Sturing:

- Geen sturing: (niets invullen)
- Jaga BMS 0-10V regeling: D03

Lengte

Hoogte

BRIZA 12 PLAFONDINBOUW

WATERZIJDIGE AANSLUITING

AANSLUITMOGELIJKHEDEN

Aansluitset Euroconus met thermo-elektrische motor



set **295** **KVS 0.8**

CODY SC5 24 4... 24 VDC
CODY SC5 10 4... 0..10 VDC

code klemkoppeling invullen

Aansluitset met 2 retourventielen



set **290**

CODY LOC 00 4...

code klemkoppeling invullen

Klemkoppelingen 3/4" Euroconus

DUNWANDIG METAAL		KUNSTSTOF OF VPE/ALU	
CODE	Buis Ø	CODE	Buis Ø
112	12/1	612	12/2
114	14/1	614	14/2
115	15/1	616	16/2
116	16/1	618	18/2
118	18/1	619	16/1.5
		620	20/2

RVS aansluitflexibels 1/2"



CODE	Lengte	
7990 068	200 < 260 mm	2 stuks

CONDENSOPLOSSINGEN

Condensopomp



CODE
8773 0101

Condensopvang met afvoernippel ø 2 cm



CODE	voor Briza H
5127 000 100 01	042
5127 000 100 02	056

Condenswater niveau sensor

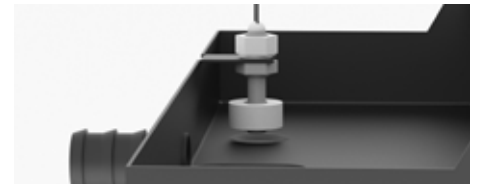

sensor voor bewaken van het condenswaterniveau in de condensopvangbak

CODE
5127 000 100 03

VOEDINGEN

! Jaga toestellen zijn CE-EN-60335 gekeurd bij gebruik van de originele Jaga voedingen.

Waterdichte voeding 24 VDC met waterdichte aansluitwartel



- met waterdichte aansluitwartel
- conform UL1310 - EN 60950-1 / Klasse II
- uitgangsspanning 24 VDC
- ingangsspanning 100 - 240 VAC
- uitgangsstroom 1.67 A
- vermogen 40 Watt
- afmetingen L 14.5 x B 4.5 x H 3.0 cm

CODE
37603 010002
P (voeg "P" toe aan de bestelcode) Voorgemonteerd

Bv.: BZBC 038 052 12 133 2 L P

Voeding DIN-rail montage

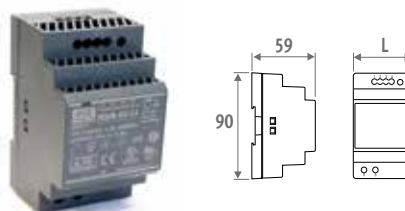

- DIN-rail- of wandmontage in een schakelkast
- conform UL60950 / UL508 / EN 60950-1 / TUV EN61558-2-16 / Klasse II
- uitgangsspanning 24 VDC
- ingangsspanning 100 - 240 VAC
- schroefaansluiting
- LED indicator

CODE	L	VERMOGEN	UITGANGSSTROOM
	mm	Watt	A
7990 054	3.5	36	1.50
7990 055	5.3	60	2.50
7990 056	7.0	92	3.90
7990 057	10.3	150	6.25

ELEKTRISCHE AANSLUITING

MAXIMALE KABELLENGTE

Maximale kabellengte in functie van het aantal toestellen. Contacteer Jaga voor meer info.

		MAX. KABELLENGTE (M)									
		5	10	15	20	25	30	40	50	75	100
TOTAAL VERMOGEN (W)	100	0,01	0,01	0,02	0,03	0,03	0,04	0,05	0,07	0,10	0,13
	200	0,01	0,03	0,04	0,05	0,07	0,08	0,11	0,13	0,20	0,26
	300	0,02	0,04	0,06	0,08	0,10	0,12	0,16	0,20	0,30	0,40
	400	0,03	0,05	0,08	0,11	0,13	0,16	0,21	0,26	0,40	0,53
	500	0,03	0,07	0,10	0,13	0,17	0,20	0,26	0,33	0,50	0,66
	600	0,04	0,08	0,12	0,16	0,20	0,24	0,32	0,40	0,60	0,79
	700	0,05	0,09	0,14	0,19	0,23	0,28	0,37	0,46	0,69	0,93
	800	0,05	0,11	0,16	0,21	0,26	0,32	0,42	0,53	0,79	1,06
	900	0,06	0,12	0,18	0,24	0,30	0,36	0,48	0,60	0,89	1,19
	1000	0,07	0,13	0,20	0,26	0,33	0,40	0,53	0,66	0,99	1,32
	1100	0,13	0,26	0,40	0,53	0,66	0,79	1,06	1,32	1,98	2,65
	1200	0,20	0,40	0,60	0,79	0,99	1,19	1,59	1,98	2,98	3,97
	1300	0,26	0,53	0,79	1,06	1,32	1,59	2,12	2,65	3,97	
	1400	0,33	0,66	0,99	1,32	1,65	1,98	2,65	3,31		
	1500	0,40	0,79	1,19	1,59	1,98	2,38	3,18	3,97		



MIN. DRAADSECTIE:

< 0.75 mm ²	< 1.5 mm ²	< 2.5 mm ²	< 4 mm ²
------------------------	-----------------------	-----------------------	---------------------

JAGA STURINGEN (OPTIONEEL)

JDPC (JAGA DYNAMIC PRODUCT CONTROLLER)



CODE	FUNCTIE	BEDIENINGSPANEEL	EXTERNE 0-10V AANSTURING	WATERTEMP. SENSOR	LUCHTEMP. SENSOR
Jaga BMS 0-10V regeling (D03)	  	-	✓	✓	-

GEEN JAGA STURING

- Bij warmte- of koude vraag opent een BMS/Domotica systeem of een JAGA-thermostaat het thermo-elektrische ventiel.
- Bij warmte- of koude vraag stuurt een BMS/Domotica systeem of een JAGA-thermostaat een 0-10VDC signaal. De ventilator draait proportioneel van het 0-10V DC signaal.

JAGA BMS 0-10V REGELING

- Bij warmte- of koude vraag opent een BMS/Domotica systeem of een JAGA-thermostaat het thermo-elektrische ventiel.
- Bij warmte- of koudevraag stuurt een BMS/Domotica systeem of JAGA-thermostaat een 0-10V signaal.
- Bij het herkennen van koud (<18°C) of warm (>28°C) water draait de ventilator proportioneel van het 0-10V signaal.

Kamertemperatuurregeling buiten het toestel
 Ventilatoren starten automatisch wanneer de externe regeling warm/koud water door de radiator stuurt

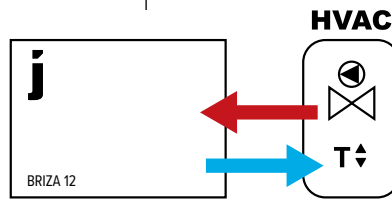

0-10V signaal voor ventilatorsturing beschikbaar van

- Jaga kamerthermostaat met 0-10V signaal naar toestel
- domotica beschikbaar met 0-10V signaal naar toestel

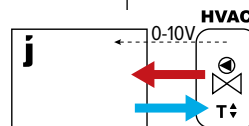

Ventilatorsnelheid wordt gestuurd door 0-10V aansluiting op de elektronica in de radiator.

Ventilatorsnelheid wordt gestuurd door 0-10V aansluiting op de elektronica buiten de radiator.

JAGA BMS

GEEN STURING

Codering:

D03

/

Toestel inclusief voorgemonteerd Jaga JDPC (indien aangegeven in codering)

Optioneel te bestellen:

- ventielset: set 295 of set 290
- RVS aansluitflexibels (per paar)
- voeding: waterdichte aansluitwartel of DIN-Rail voeding
- thermostaat (0-10V) buiten het toestel

HOOGTE				STUURSPANNING	KOELEN <i>(niet-condenserend)</i> Kamertemperatuur 27°C		KOELEN TOTAAL Kamertemperatuur 27°C				KOELEN VOELBAAR Kamertemperatuur 27°C				VERWARMEN Kamertemperatuur 20°C				GELUIDSDRUKNIVEAU	LUCHTDEBIET	ENERGIEVERBRUIK	GEWICHT	WATERINHOUD	BESTELCODE
H	L	T	U		16/18	7/12	7/12	35/30	45/40	50/45	55/45	35/30	45/40	50/45	55/45	dB(A)	m³/u	Watt						
cm	cm	cm	V	Watt	Watt	Watt	Watt	Watt	Watt	Watt	Watt	Watt	Watt	Watt										
BZBC 038 052 12	2	113	279	197	247	450	550	596	19.0	70	1.6	7.0	0.166	BZBC 038 052 12 2 L DDD										
	4	142	347	248	285	517	633	686	25.2	111	2.6													
	6	172	415	301	324	589	721	781	32.5	155	4.3													
	8	203	484	355	379	688	842	912	39.0	196	7.2													
	10	235	553	410	454	826	1010	1095	44.0	235	13.0													
072 12	2	198	488	345	401	728	891	966	21.5	119	2.5	9.0	0.270	BZBC 038 072 12 2 L DDD										
	4	234	570	408	490	891	1090	1182	27.5	189	4.3													
	6	277	668	484	519	944	1155	1252	34.9	245	7.2													
	8	329	782	573	609	1106	1354	1467	40.7	315	11.5													
	10	387	911	676	748	1358	1662	1802	45.0	380	18.0													
102 12	2	326	804	569	644	1171	1433	1553	23.1	160	2.6	13.0	0.433	BZBC 038 102 12 2 L DDD										
	4	369	899	644	790	1435	1756	1903	30.0	243	4.8													
	6	432	1039	753	844	1533	1876	2033	38.0	328	8.0													
	8	513	1221	895	989	1797	2199	2383	44.0	419	14.0													
	10	615	1445	1072	1188	2158	2641	2862	48.5	492	24.0													
122 12	2	392	967	684	810	1472	1801	1952	26.0	190	2.8	14.0	0.539	BZBC 038 122 12 2 L DDD										
	4	423	1029	737	996	1809	2214	2399	31.4	295	5.5													
	6	526	1267	918	1063	1932	2365	2563	38.4	410	10.3													
	8	656	1560	1143	1242	2258	2763	2995	44.2	512	18.5													
	10	763	1795	1331	1480	2690	3292	3568	48.0	560	28.8													

Code sturing invullen
 Geen sturing: (niets invullen)
 Jaga BMS 0-10V regeling: D03

HOOGTE			STUURSPANNING	KOELEN <i>(niet-condenserend)</i> Kamertemperatuur 27°C			VERWARMEN Kamertemperatuur 20°C				GELUIDSDRUKNIVEAU	LUCHTDEBIET	ENERGIEVERBRUIK	GEWICHT	WATERINHOUD	BESTELCODE
H	L	T		U	16/18	7/12	7/12	35/30	45/40	50/45						
cm	cm	cm	V	Watt	Watt	Watt	Watt	Watt	Watt	Watt	dB(A)	m ³ /u	Watt	kg	L	
BZBC 052 052 12			2	187	461	326	371	674	825	894	21.0	89	2.0	8.0	0.332	BZBC 052 052 12 2 L DDD
			4	222	541	387	433	787	963	1044	27.0	130	3.2			
			6	266	641	464	522	948	1161	1258	33.9	169	5.5			
			8	317	754	553	594	1079	1321	1432	39.7	212	9.6			
			10	349	820	608	672	1222	1495	1620	44.0	250	16.8			
072 12			2	319	787	557	610	1108	1356	1470	21.8	127	2.2	10.0	0.540	BZBC 052 072 12 2 L DDD
			4	377	919	658	725	1318	1613	1748	27.2	193	3.6			
			6	444	1069	775	866	1573	1926	2087	34.6	262	5.7			
			8	513	1221	895	992	1803	2207	2392	40.8	320	9.6			
			10	577	1357	1006	1113	2023	2476	2683	45.0	365	15.6			
102 12			2	508	1252	886	964	1751	2143	2323	24.0	168	2.8	14.0	0.866	BZBC 052 102 12 2 L DDD
			4	595	1450	1038	1151	2091	2560	2774	30.3	259	5.4			
			6	708	1703	1234	1373	2495	3054	3309	37.7	353	10.0			
			8	823	1959	1436	1581	2874	3517	3811	43.7	437	18.0			
			10	920	2163	1605	1775	3225	3947	4277	48.0	513	28.8			
122 12			2	627	1545	1093	1151	2092	2560	2774	26.2	200	2.8	15.0	1.078	BZBC 052 122 12 2 L DDD
			4	746	1817	1300	1434	2605	3188	3455	32.0	297	5.5			
			6	890	2142	1552	1713	3113	3810	4130	39.0	396	10.0			
			8	1022	2431	1782	1978	3594	4399	4768	44.5	500	18.0			
			10	1149	2702	2004	2216	4026	4928	5340	48.5	583	28.8			

Code sturing invullen
 Geen sturing: (niets invullen)
 Jaga BMS 0-10V regeling: D03

ROOSTERS

Regelbaar rooster voor hoekstuk 90°



- geanodiseerd aluminium rooster
- klemveren voor montage in wand, plafond of uitblaasstuk

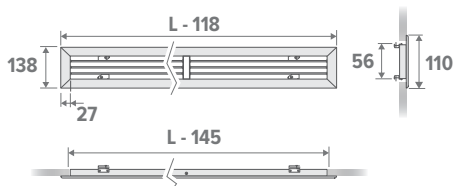

*minimum afmetingen uitsparing voor de montage van het rooster

CODE	L Briza 12	Inbouwopening
5627 0001 0001	520	375 x 110
5627 0001 0002	720	575 x 110
5627 0001 0003	1020	875 x 110
5627 0001 0004	1220	1075 x 110

Lijnrooster voor hoekstuk 90°



- geanodiseerd aluminium rooster
- metalen beugel met regelschroeven voor montage in wand, plafond of uitblaasstuk
- elke luchtspleet is individueel instelbaar en is uitgerust met 2 speciaal gevormde luchtgeleidingschoepen (spleetbreedte 25mm)
- men verkrijgt een ideaal uitblaaspatroon dat over 180° kan ingesteld worden

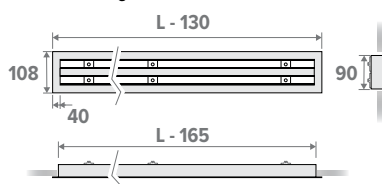

*minimum afmetingen uitsparing voor de montage van het rooster

CODE	L Briza 12	Inbouwopening
8789 221	520	355 x 90
8789 222	720	555 x 90
8789 223	1020	855 x 90
8789 224	1220	1055 x 90

Staafrooster voor hoekstuk 90°



- geanodiseerd aluminium rooster
- vaste staven
- klemveren voor montage in wand, plafond of uitblaasstuk

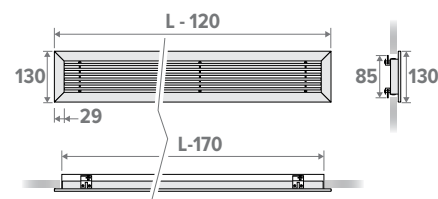

*minimum afmetingen uitsparing voor de montage van het rooster

CODE	L Briza 12	Inbouwopening
8789 211	520	355 x 85
8789 212	720	555 x 85
8789 213	1020	855 x 85
8789 214	1220	1055 x 85

UITBLAASHOEKSTUK 90°

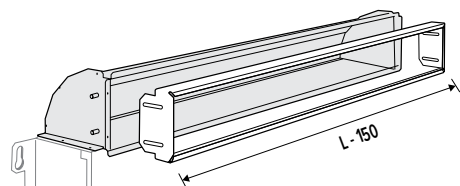

- uit gegalvaniseerde staalplaat
- met rubberen strip voor een optimale aansluiting
- met perforaties voor montage van uitblaasrooster

≤ 30 mm verstelbaar

≤ 60 mm verstelbaar

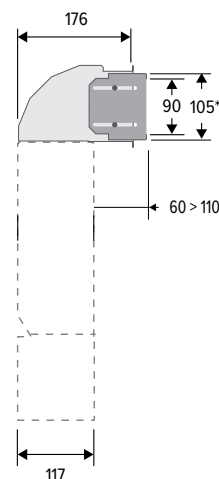
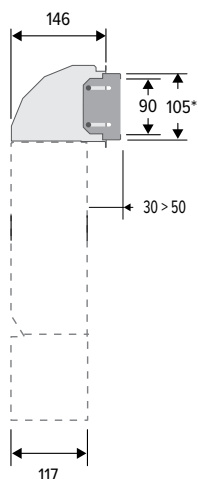

*minimum afmetingen opening luchtuitlaat (zonder optioneel uitblaasrooster)

TELESCOPISCHE LUCHTUITLAAT		
≤ 30 mm	≤ 60 mm	L Briza 12
5927 0000 5201	5927 0000 5202	520
5927 0000 7201	5927 0000 7202	720
5927 0001 0201	5927 0001 0202	1020
5927 0001 2201	5927 0001 2202	1220

jaga

CLIMATE
DESIGNERS

BRIZA 12 PLUG & PLAY



GELAKTE BEKLEDING uit sendzimir verzinkte staalplaat met aluminium bovenrooster

WIFI THERMOSTAAT MET TOUCHSCREEN EN APP



GEÏNTEGREERDE VOORGEMONTEERDE VOEDING 230 V, met klemconnector



ALUMINIUM BOVENROOSTER, gelakt in de kleur van het toestel



VOORGEMONTEERDE AANSLUITSET

voor een makkelijke 3/4" Euroconus aansluiting

ROBUUST BINNENWERK

uit electrolytisch verzinkt staal

CONDENSOPVANG met afvoernippel \varnothing 2 cm

WARMTEWISSELAAR met hydrofiele beschermlaag voor optimaal koelvermogen

TANGENTIËLE VENTILATORS

met EC-motor en aluminium vinnen zijn voorzien van kogellagers en geharste EPDM vibratie-demping

ROESTVAST STALEN LUCHTFILTER

INGEBOUWDE EC-MOTOR voor een veel lager energieverbruik en een langere levensduur

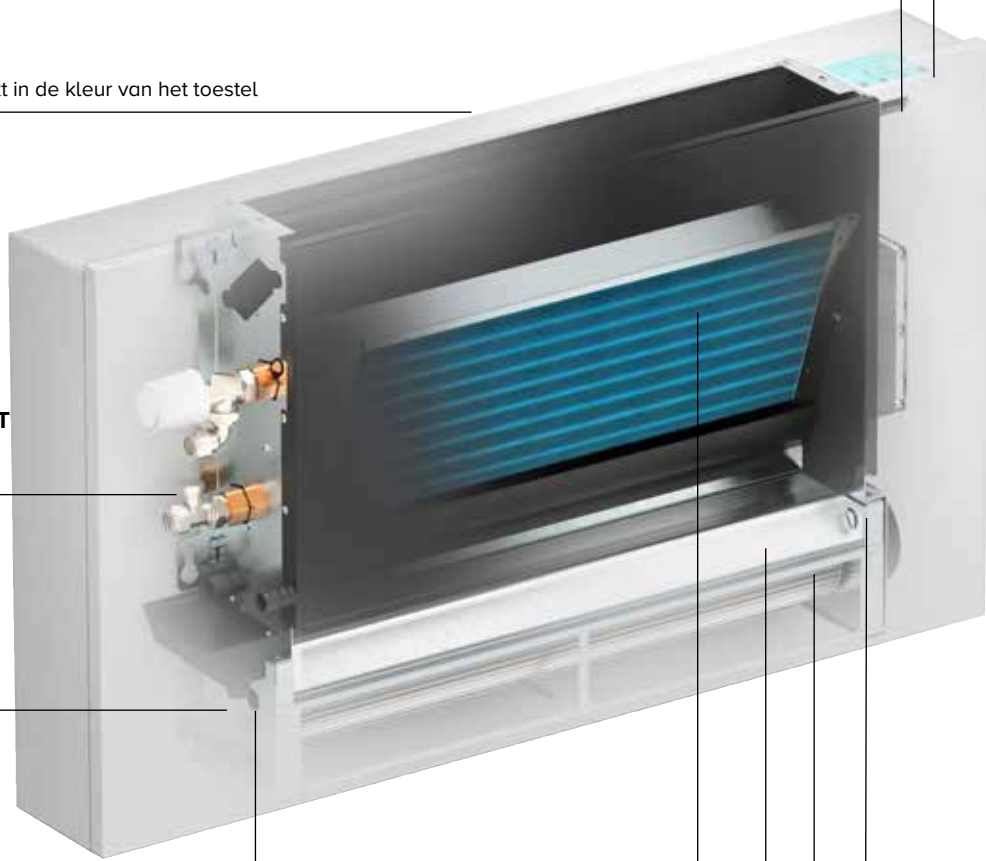

AFMETINGEN (in mm)

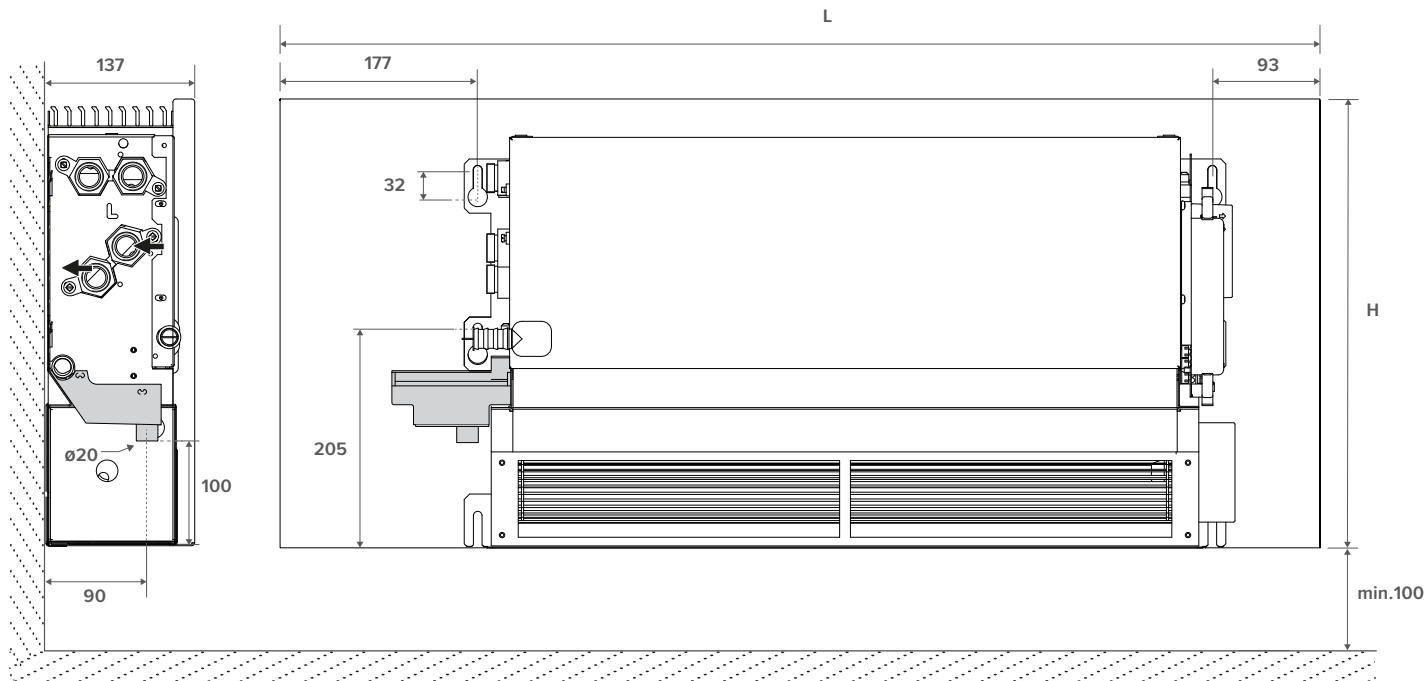
**STANDAARD LEVERING**

- gelakte bekleding uit sendzimir verzinkte staalplaat met aluminium bovenrooster
- condensopvang met afvoer
- aluminium-koper warmtewisselaar met hydrofiele coating
- robuust binnenwerk uit electrolytisch verzinkt staal
- Wifi thermostaat JRT 100TW
- geïntegreerde voorgebouwde voeding 230 V, met klemconnector
- voorgebouwde ventielen, aansluiting Eurocone 3/4"
- tangentiële EC thermische ventilator(s)
- roestvast stalen luchtfilter

KLEUREN**Standaard kleuren**

verkeerswit RAL 9016 (133), soft-touch licht gestructureerde satijnlak

Andere kleuren

zie kleurenkaart (Meerprijs)

AANSLUITING**Standaard**

- waterzijdige aansluitingen 1/2"G aan de linkerkant
- clamp connector voor elektrische aansluiting 24 VDC rechts, via externe voeding aan te sluiten

BESTELCODE BRIZA 12 PLUG & PLAY

BZMW 041 075 12 XXX 2 L F11 TW

Kleur

Lengte

Hoogte

BRIZA 12 PLUG & PLAY

WATERZIJDIGE AANSLUITING

Hoogte 038

Hoogte 052

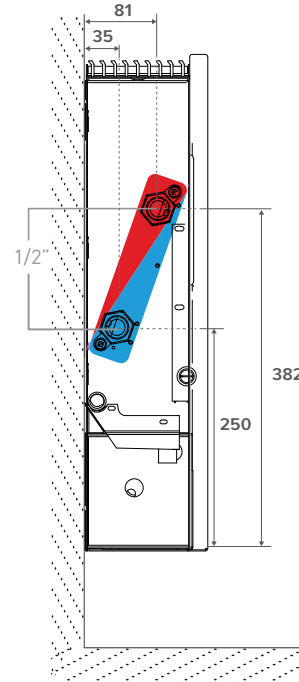
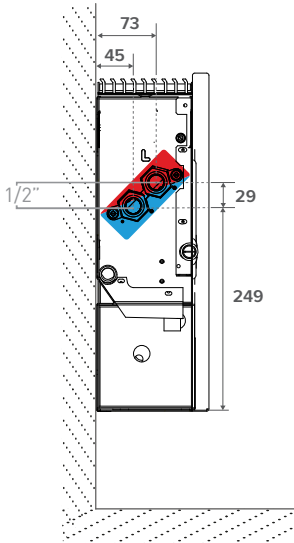

BRIZA 12 PLUG & PLAY

STURINGEN

INGEBOUWDE WIFI THERMOSTAAT (TW)



- programmeerbare tijdzones 7 dagen (1-7)
- aansturing ventielen 24 VDC verwarmen/koelen
- LCD touchscreen
- bediening via WIFI (smartphone app)

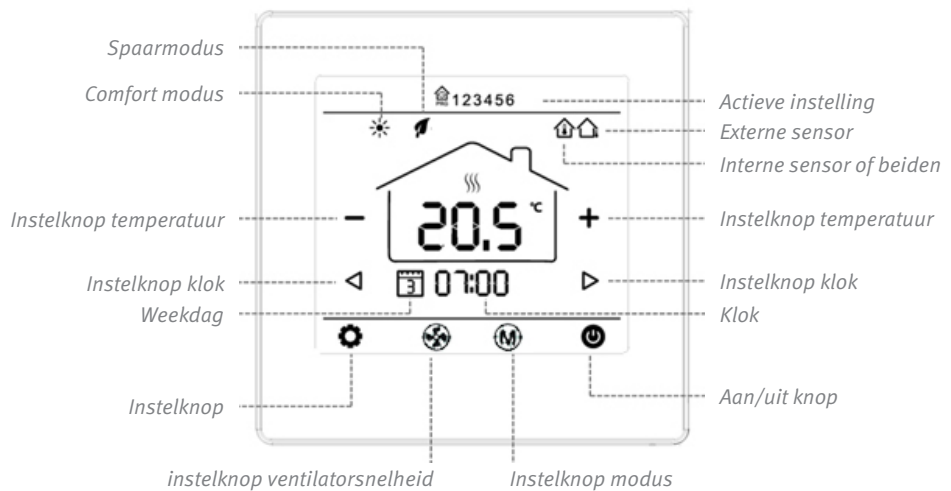

Handmatige selectie van de ideale temperatuur

Programmeer je weekprogramma

Selecteer de gewenste temperatuur



HOOGTE			STUURSPANNING	KOELEN <i>(niet-condenserend)</i> Kamertemperatuur 27°C			VERWARMEN Kamertemperatuur 20°C				GELUIDSDRUKNIVEAU	LUCHTDEBIET	ENERGIEVERBRUIK	GEWICHT	WATERINHOUD	BESTELCODE
H	L	T		16/18	7/12	7/12	35/30	45/40	50/45	55/45						
cm	cm	cm	V	Watt	Watt	Watt	Watt	Watt	Watt	dB(A)	m ³ /u	Watt	kg	L		
BZMW 041	075	12	2	115	284	201	223	406	497	538	18.5	64	1.6	16.0	0.166	BZMW 041 075 12 XXX L F11 TW
			4	135	328	235	256	465	569	617	29.4	101	2.6			
			6	159	382	276	296	537	657	712	31.3	141	4.3			
			8	185	441	323	346	629	770	834	37.3	178	7.2			
			10	214	503	373	413	751	919	996	42.5	214	13.0			
095	12	2	191	472	334	382	695	850	921	24.0	108	2.5	20.3	0.270	BZMW 041 095 12 XXX L F11 TW	
		4	217	529	379	421	764	935	1014	30.0	172	4.3				
		6	252	607	440	445	808	989	1072	36.8	223	7.2				
		8	297	707	518	555	1009	1234	1338	41.5	287	11.5				
		10	352	828	614	680	1236	1513	1640	44.5	346	18.0				
125	12	2	313	773	547	602	1093	1338	1450	24.6	146	2.6	27.5	0.433	BZMW 041 125 12 XXX L F11 TW	
		4	347	845	605	672	1222	1495	1620	30.2	221	4.8				
		6	396	953	691	765	1389	1700	1843	37.0	298	8.0				
		8	465	1106	811	895	1626	1991	2157	42.5	381	14.0				
		10	559	1314	974	1081	1963	2403	2604	47.0	448	24.0				
145	12	2	412	1015	718	742	1348	1650	1788	25.7	173	2.8	31.9	0.539	BZMW 041 145 12 XXX L F11 TW	
		4	450	1097	785	842	1529	1872	2028	30.5	268	5.5				
		6	505	1215	881	964	1751	2143	2323	37.3	373	10.3				
		8	584	1390	1019	1126	2046	2505	2714	43.0	466	18.5				
		10	698	1640	1216	1347	2448	2996	3247	47.0	510	28.8				

Afgiftes gemeten volgens EN 16430

*Geluidsmeting volgens ISO 3741:2010, op 2 m van het toestel en met een aangenomen ruimtedemping van 8 dB(A) / inhoud lokaal 100 m³ / nagalmtijd 0.5 sec.

Kleurcode invullen

HOOGTE			STUURSPANNING	KOELEN <i>(niet-condenserend) Kamertemperatuur 27°C</i>			VERWARMEN <i>Kamertemperatuur 20°C</i>				GELUIDSDRUKNIVEAU	LUCHTDEBIET	ENERGIEVERBRUIK	GEWICHT	WATERINHOUD	BESTELCODE
H	L	T		16/18	7/12	7/12	35/30	45/40	50/45	55/45						
cm	cm	cm	V	Watt	Watt	Watt	Watt	Watt	Watt	dB(A)	m³/u	Watt	kg	L		
BZMW 055 075 12	2	170	419	296	346	629	770	835	19.2	81	2.0	18.0	0.332	BZMW 055 075 12 XXX L F11 TW		
	4	214	521	373	421	765	936	1014	25.2	118	3.2					
	6	256	617	447	495	899	1100	1193	32.2	154	5.5					
	8	296	705	517	568	1032	1263	1369	38.1	193	9.6					
	10	332	781	579	641	1164	1424	1544	42.5	228	16.8					
095 12	2	295	728	515	557	1012	1238	1342	23.0	116	2.2	23.0	0.540	BZMW 055 095 12 XXX L F11 TW		
	4	358	872	624	688	1250	1530	1658	27.8	176	3.6					
	6	426	1025	743	819	1488	1821	1973	34.4	238	5.7					
	8	492	1171	859	944	1716	2100	2276	39.9	291	9.6					
	10	550	1294	959	1060	1927	2358	2555	43.5	332	15.6					
125 12	2	474	1170	827	881	1601	1960	2124	23.1	153	2.8	30.0	0.866	BZMW 055 125 12 XXX L F11 TW		
	4	569	1387	993	1094	1988	2433	2636	29.1	236	5.4					
	6	676	1628	1179	1307	2374	2906	3149	36.5	321	10.0					
	8	783	1863	1365	1509	2742	3356	3637	42.5	398	18.0					
	10	877	2062	1529	1690	3071	3759	4074	46.5	467	28.8					
145 12	2	590	1455	1029	1116	2027	2481	2689	25.0	182	2.8	34.0	1.078	BZMW 055 145 12 XXX L F11 TW		
	4	709	1728	1237	1367	2484	3040	3295	30.8	270	5.5					
	6	843	2030	1471	1630	2962	3625	3929	37.5	360	10.0					
	8	977	2324	1704	1884	3424	4191	4542	42.8	455	18.0					
	10	1095	2575	1910	2110	3834	4692	5085	46.5	531	28.8					

Afgiftes gemeten volgens EN 16430

*Geluidsmeting volgens ISO 3741:2010, op 2 m van het toestel en met een aangenomen ruimtedemping van 8 dB(A) / inhoud lokaal 100 m³ / nagalmtijd 0.5 sec.

Kleurcode invullen |

jaga
CLIMATE
DESIGNERS

BRIZA 12 WANDMODEL



ELEKTRISCHE AANSLUITING



ALUMINIUM BOVENROOSTER, gelakt in de kleur van het toestel

WARMTEWISSELAAR MET HYDROFIELE beschermlaag voor optimaal koelvermogen

ROBUUST BINNENWERK uit electrolytisch verzinkt staal

WATERZIJDIGE AANSLUITING

CONDENSOPVANG
met afvoernippel \varnothing 2 cm

TANGENTIËLE VENTILATORS
met EC-motor en aluminium vinnen zijn voorzien van kogellagers en geharste EPDM vibratie-demping

ROESTVAST STALEN LUCHTFILTER

INGEBOUWDE EC-MOTOR voor een veel lager energieverbruik en een langere levensduur

GELAKTE BEKLEDING uit sendzimir verzinkte staalplaat

AFMETINGEN (in mm)

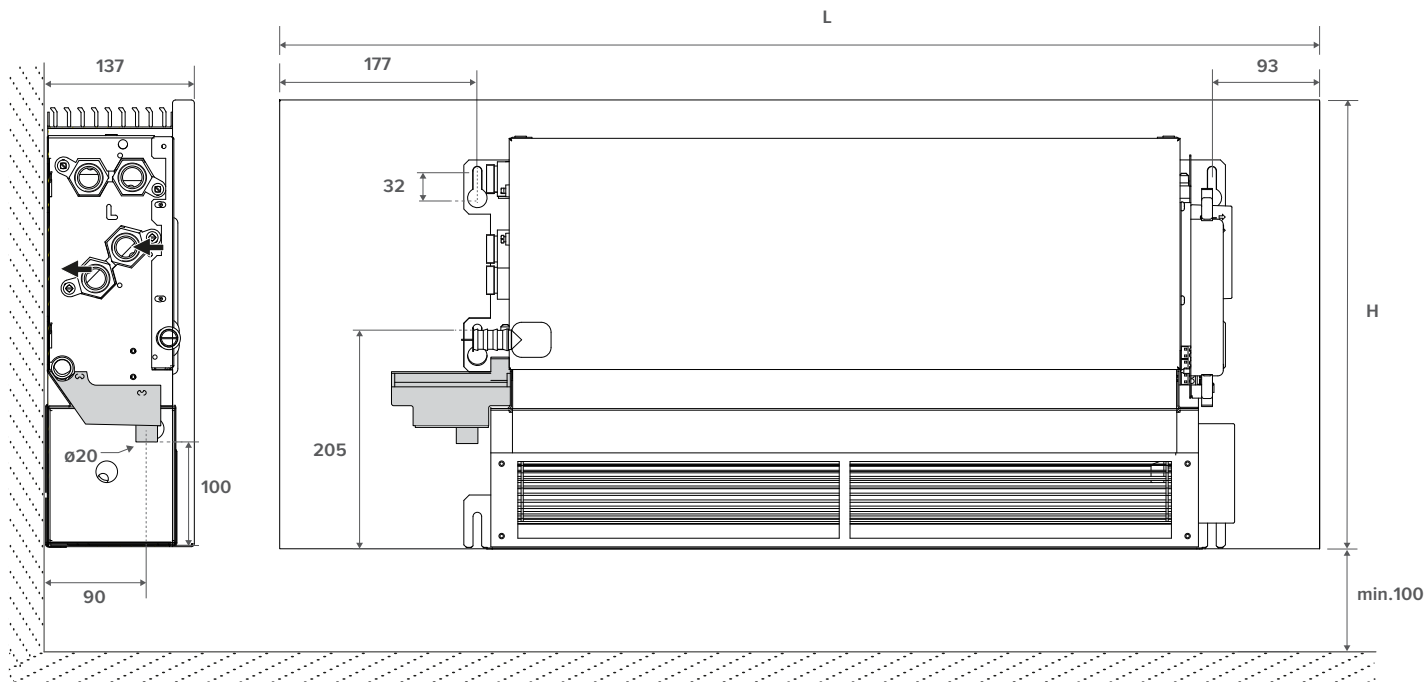

Hoogte 38

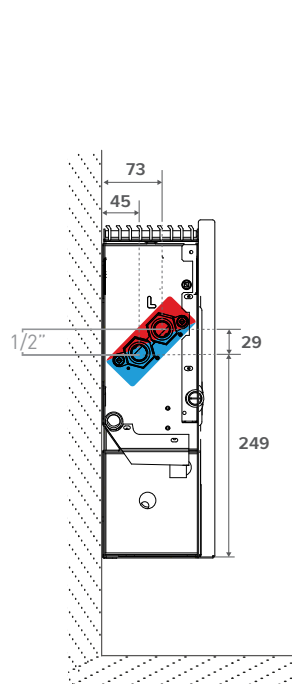

Hoogte 52

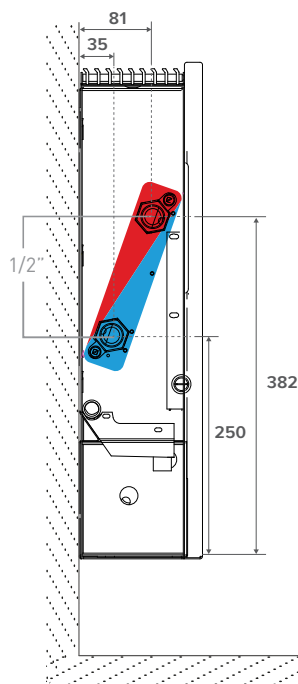

BESTELCODE BRIZA 12 WANDMODEL

BZMW 041 075 12 XXX 2 L DDD

Sturing

- Geen sturing: (niets invullen)

- Jaga BMS 0-10V regeling: D03

- Jaga 3-standenregeling: D05

Kleur

Lengte

Hoogte

STANDAARD LEVERING

- gelakte bekleding uit sendzimir verzinkte staalplaat met aluminium bovenrooster
- condensopvang met afvoer
- aluminium-koper warmtewisselaar met hydrofiele coating
- robuust binnenwerk uit electrolytisch verzinkt staal
- tangentiële EC ventilator(s) met roestvast stalen luchtfilter

KLEUREN**Standaard kleuren**

- verkeerswit RAL 9016 (133), soft-touch licht gestructureerde satijnlak
- zandstraalgrijs (001), fine texture metallic lak
- off-black (145), soft-touch licht gestructureerde satijnlak

Andere kleuren

Andere kleuren op aanvraag

AANSLUITING**Standaard**

- waterzijdige aansluitingen 1/2" G aan de linkerkant
- clamp connector voor elektrische aansluiting 24 VDC rechts, via externe voeding aan te sluiten

Optioneel

Waterzijdig rechts, elektrisch links:

Aansluitcode **L** vervangen door **R**. Geen meerprijs.

BRIZA 12 WANDMODEL

WATERZIJDIGE AANSLUITING

AANSLUITMOGELIJKHEDEN

Aansluitset Euroconus met thermo-elektrische motor



Klemkoppelingen 3/4" Euroconus

set **295** **KVS 0.8**

CODY SC5 24 4... 24 VDC
CODY SC5 10 4... 0..10 VDC

code klemkoppeling invullen

Aansluitset met 2 retourventielen



Klemkoppelingen 3/4" Euroconus

set **290**

CODY LOC 00 4...

code klemkoppeling invullen

Klemkoppelingen 3/4" Euroconus

DUNWANDIG METAAL		KUNSTSTOF OF VPE/ALU	
CODE	Buis Ø	CODE	Buis Ø
112	12/1	612	12/2
114	14/1	614	14/2
115	15/1	616	16/2
116	16/1	618	18/2
118	18/1	619	16/1.5
		620	20/2

RVS aansluitflexibels 1/2"



CODE	Lengte	
7990 068	200 < 260 mm	2 stuks

ELEKTRISCHE AANSLUITING

VOEDINGEN

! Jaga toestellen zijn CE: EN-60335 gekeurd bij gebruik van de originele Jaga voedingen.

Waterdichte voeding 24 VDC met waterdichte aansluitwartel



- met waterdichte aansluitwartel
- conform UL1310 - EN 60950-1 / Klasse II
- uitgangsspanning 24 VDC
- ingangsspanning 100 - 240 VAC
- uitgangsstroom 1.67 A
- vermogen 40 Watt
- afmetingen L 14.5 x B 4.5 x H 3.0 cm

CODE

37603 010002

P (voeg "P" toe aan de bestelcode)

Voorgemonteerd

Bv.: BZMW 041 075 12 133 2 L P

Voeding DIN-rail montage

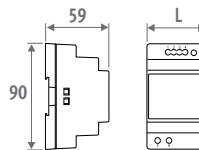

- DIN-rail- of wandmontage in een schakelkast
- conform UL60950 / UL508 / EN 60950-1 / TUV EN61558-2-16 / Klasse II
- uitgangsspanning 24 VDC
- ingangsspanning 100 - 240 VAC
- schroefaansluiting
- LED indicator

CODE	L mm	VERMOGEN Watt	UITGANGSSTROOM A
7990 054	3.5	36	1.50
7990 055	5.3	60	2.50
7990 056	7.0	92	3.90
7990 057	10.3	150	6.25

MAXIMALE KABELLENGTE

Maximale kabellengte in functie van het aantal toestellen. Contacteer Jaga voor meer info.

		MAX. KABELLENGTE (M)									
		5	10	15	20	25	30	40	50	75	100
TOTAAL VERMOGEN (W)	100	0,01	0,01	0,02	0,03	0,03	0,04	0,05	0,07	0,10	0,13
	200	0,01	0,03	0,04	0,05	0,07	0,08	0,11	0,13	0,20	0,26
	300	0,02	0,04	0,06	0,08	0,10	0,12	0,16	0,20	0,30	0,40
	400	0,03	0,05	0,08	0,11	0,13	0,16	0,21	0,26	0,40	0,53
	500	0,03	0,07	0,10	0,13	0,17	0,20	0,26	0,33	0,50	0,66
	600	0,04	0,08	0,12	0,16	0,20	0,24	0,32	0,40	0,60	0,79
	700	0,05	0,09	0,14	0,19	0,23	0,28	0,37	0,46	0,69	0,93
	800	0,05	0,11	0,16	0,21	0,26	0,32	0,42	0,53	0,79	1,06
	900	0,06	0,12	0,18	0,24	0,30	0,36	0,48	0,60	0,89	1,19
	1000	0,07	0,13	0,20	0,26	0,33	0,40	0,53	0,66	0,99	1,32
	1100	0,13	0,26	0,40	0,53	0,66	0,79	1,06	1,32	1,98	2,65
	1200	0,20	0,40	0,60	0,79	0,99	1,19	1,59	1,98	2,98	3,97
	1300	0,26	0,53	0,79	1,06	1,32	1,59	2,12	2,65	3,97	
	1400	0,33	0,66	0,99	1,32	1,65	1,98	2,65	3,31		
	1500	0,40	0,79	1,19	1,59	1,98	2,38	3,18	3,97		

MIN. DRAADSECTIE:

< 0.75 mm ²	< 1.5 mm ²	< 2.5 mm ²	< 4 mm ²
------------------------	-----------------------	-----------------------	---------------------

JAGA STURINGEN (OPTIONEEL)

JDPC (JAGA DYNAMIC PRODUCT CONTROLLER)



bedieningspaneel

CODE	FUNCTIE	BEDIENINGSPANEEL	EXTERNE 0-10V AANSTURING	WATERTEMP. SENSOR	LUCHTTEMP. SENSOR
Jaga BMS 0-10V regeling (D03)	  	-	✓	✓	-
Jaga 3-standenregeling (D05)	  	✓	-	✓	-



GEEN JAGA STURING

- Bij warmte- of koude vraag opent een BMS/Domotica systeem of een JAGA-thermostaat het thermo-elektrische ventiel.
- Bij warmte- of koude vraag stuurt een BMS/Domotica systeem of een JAGA-thermostaat een 0-10VDC signaal. De ventilator draait proportioneel van het 0-10V DC signaal.

JAGA BMS 0-10V REGELING

- Bij warmte- of koude vraag opent een BMS/Domotica systeem of een JAGA-thermostaat het thermo-elektrische ventiel.
- Bij warmte- of koudevraag stuurt een BMS/Domotica systeem of JAGA-thermostaat een 0-10V signaal.
- Bij het herkennen van koud (<18°C) of warm (>28°C) water draait de ventilator proportioneel van het 0-10V signaal.

JAGA 3-STANDENREGELING

- Bij warmte- of koudevraag opent een BMS/Domotica systeem het thermo-elektrische ventiel.
- Verwarming: De ventilator draait op een vaste snelheid als het water de instelling van 28°C heeft bereikt.
- Koeling: De ventilator draait op een vaste snelheid als het water de instelling van 18°C heeft bereikt.
- De gebruiker kiest manueel de gewenste mode via het bedieningspaneel  /  /  / UIT. Het toestel kan op 3 snelheden draaien. Het toestel start op de laatst gekozen snelheid (1, 2 of 3), zodra de ingestelde watertemperatuur is bereikt.

Wens je kamertemperatuurregeling op het toestel?

Ja, kamertemperatuurregeling in het toestel
Ventilatoren starten automatisch wanneer de interne regeling warm/koud water door de radiator stuurt

Nee, kamertemperatuurregeling buiten het toestel
Ventilatoren starten automatisch wanneer de externe regeling warm/koud water door de radiator stuurt

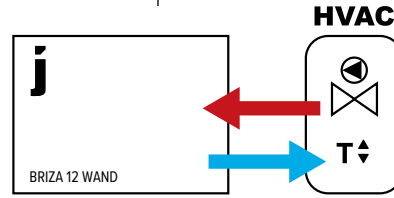
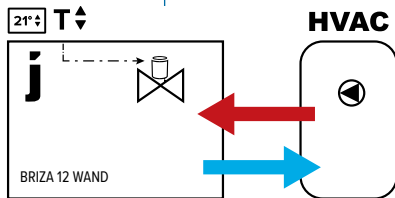

Plug & Play

Temperatuurregeling via ingebouwde Wifi thermostaat (JRT 100B) (thermo-elektrisch ventiel in de radiator aangesloten op elektronica van het toestel)

Zonder 0-10V signaal:

- kamerthermostaat (Geen-Jaga)
- zoneregeling met kamertemp. regeling
- ketel- of warmtepompsturing met kamertemp. regeling
- domotica met kamertemp. regeling
- andere externe kamertemp. regelingen

0-10V signaal voor ventilatorsturing beschikbaar van:

- Jaga kamerthermostaat met 0-10V signaal naar toestel
- domotica beschikbaar met 0-10V signaal naar toestel

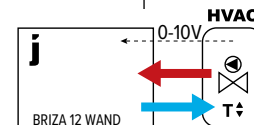
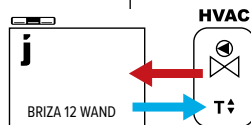

Ventilatorsnelheid past zich aan, aan de kamertemperatuur en de ingestelde gewenste kamertemperatuur (via tiptoetsbediening)

Kies 1 van de 3 ventilatorsnelheden (snelheid past zich niet aan, aan de kamertemperatuur)

Ventilatorsnelheid wordt gestuurd door 0-10V aansluiting op de elektronica in de radiator.

Ventilatorsnelheid wordt gestuurd door 0-10V aansluiting op de elektronica buiten de radiator.

JAGA TW

JAGA 3-STANDENREGELING

JAGA BMS

GEEN STURING

Codering: F11 TW

D05

D03

/

Toestel inclusief

- ventielset
- voeding
- ingebouwde temperatuurregeling (JRT 100 TW)

(Klemkoppelingen 3/4" Euroconus los bijbestellen)

Toestel inclusief voorgeïnstalleerd Jaga JDPC (indien aangegeven in codering)

Optioneel te bestellen:

- ventielset: set 295 of set 290
- RVS aansluitflexibels (per paar)
- voeding: waterdichte aansluitwarter of DIN-Rail voeding
- thermostaat (0-10V) buiten het toestel

HOOGTE			STUURSPANNING	KOELEN (niet-condenserend) Kamertemperatuur 27°C	KOELEN TOTAAL Kamertemperatuur 27°C	KOELEN VOELBAAR Kamertemperatuur 27°C	VERWARMEN Kamertemperatuur 20°C				GELUIDSDRUKNIVEAU dB(A)	LUCHTDEBIET m³/u	ENERGIEVERBRUIK Watt	GEWICHT kg	WATERINHOUD L	BESTELCODE
H	L	T					U	16/18 Watt	7/12 Watt	7/12 Watt						
cm	cm	cm	V													
BZMW 041	075	12	2	115	284	201	223	406	497	538	18.5	64	1.6	16.0	0.166	BZMW 041 075 12 XXX 2 L DDD
			4	135	328	235	256	465	569	617	29.4	101	2.6			
			6	159	382	276	296	537	657	712	31.3	141	4.3			
			8	185	441	323	346	629	770	834	37.3	178	7.2			
			10	214	503	373	413	751	919	996	42.5	214	13.0			
095	12	2	191	472	334	382	695	850	921	24.0	108	2.5	20.3	0.270	BZMW 041 095 12 XXX 2 L DDD	
		4	217	529	379	421	764	935	1014	30.0	172	4.3				
		6	252	607	440	445	808	989	1072	36.8	223	7.2				
		8	297	707	518	555	1009	1234	1338	41.5	287	11.5				
		10	352	828	614	680	1236	1513	1640	44.5	346	18.0				
125	12	2	313	773	547	602	1093	1338	1450	24.6	146	2.6	27.5	0.433	BZMW 041 125 12 XXX 2 L DDD	
		4	347	845	605	672	1222	1495	1620	30.2	221	4.8				
		6	396	953	691	765	1389	1700	1843	37.0	298	8.0				
		8	465	1106	811	895	1626	1991	2157	42.5	381	14.0				
		10	559	1314	974	1081	1963	2403	2604	47.0	448	24.0				
145	12	2	412	1015	718	742	1348	1650	1788	25.7	173	2.8	31.9	0.539	BZMW 041 145 12 XXX 2 L DDD	
		4	450	1097	785	842	1529	1872	2028	30.5	268	5.5				
		6	505	1215	881	964	1751	2143	2323	37.3	373	10.3				
		8	584	1390	1019	1126	2046	2505	2714	43.0	466	18.5				
		10	698	1640	1216	1347	2448	2996	3247	47.0	510	28.8				

Afgiftes gemeten volgens EN 16430

*Geluidsmeting volgens ISO 3741:2010, op 2 m van het toestel en met een aangenomen ruimtedemping van 8 dB(A) / inhoud lokaal 100 m³ / nagalmtijd 0.5 sec.

kleurcode invullen |
code sturing invullen
Geen sturing: (niets invullen)
Jaga BMS 0-10V regeling: D03
Jaga 3-standenregeling: D05

HOOGTE			STUURSPANNING	KOELEN (niet-condenserend) Kamertemperatuur 27°C			VERWARMEN Kamertemperatuur 20°C				GELUIDSDRUKNIVEAU	LUCHTDEBIET	ENERGIEVERBRUIK	GEWICHT	WATERHOUD	BESTELCODE
H	L	T		16/18	7/12	7/12	35/30	45/40	50/45	55/45						
cm	cm	cm	V	Watt	Watt	Watt	Watt	Watt	Watt	dB(A)	m³/u	Watt	kg	L		
BZMW 055	075	12	2	170	419	296	346	629	770	835	19.2	81	2.0	18.0	0.332	BZMW 055 075 12 XXX 2 L DDD
			4	214	521	373	421	765	936	1014	25.2	118	3.2			
			6	256	617	447	495	899	1100	1193	32.2	154	5.5			
			8	296	705	517	568	1032	1263	1369	38.1	193	9.6			
			10	332	781	579	641	1164	1424	1544	42.5	228	16.8			
095	12	2	295	728	515	557	1012	1238	1342	23.0	116	2.2	23.0	0.540	BZMW 055 095 12 XXX 2 L DDD	
		4	358	872	624	688	1250	1530	1658	27.8	176	3.6				
		6	426	1025	743	819	1488	1821	1973	34.4	238	5.7				
		8	492	1171	859	944	1716	2100	2276	39.9	291	9.6				
		10	550	1294	959	1060	1927	2358	2555	43.5	332	15.6				
125	12	2	474	1170	827	881	1601	1960	2124	23.1	153	2.8	30.0	0.866	BZMW 055 125 12 XXX 2 L DDD	
		4	569	1387	993	1094	1988	2433	2636	29.1	236	5.4				
		6	676	1628	1179	1307	2374	2906	3149	36.5	321	10.0				
		8	783	1863	1365	1509	2742	3356	3637	42.5	398	18.0				
		10	877	2062	1529	1690	3071	3759	4074	46.5	467	28.8				
145	12	2	590	1455	1029	1116	2027	2481	2689	25.0	182	2.8	34.0	1.078	BZMW 055 145 12 XXX 2 L DDD	
		4	709	1728	1237	1367	2484	3040	3295	30.8	270	5.5				
		6	843	2030	1471	1630	2962	3625	3929	37.5	360	10.0				
		8	977	2324	1704	1884	3424	4191	4542	42.8	455	18.0				
		10	1095	2575	1910	2110	3834	4692	5085	46.5	531	28.8				

Afgiftes gemeten volgens EN 16430

*Geluidsmeting volgens ISO 3741:2010, op 2 m van het toestel en met een aangenomen ruimtedemping van 8 dB(A) / inhoud lokaal 100 m³ / nagalmtijd 0.5 sec.

kleurcode invullen |
code sturing invullen
Geen sturing: (niets invullen)
Jaga BMS 0-10V regeling: D03
Jaga 3-standenregeling: D05

jaga
CLIMATE
DESIGNERS

BRIZA 12 PLAFONDMODEL



ELEKTRISCHE AANSLUITING



ALUMINIUM BOVENROOSTER, gelakt in de kleur van het toestel

WARMTEWISSELAAR met hydrofiele bescherm laag voor optimaal koelvermogen

ROBUUST BINNENWERK uit electrolytisch verzinkt staal

WATERZIJDIGE AANSLUITING

OPTIE CONDENSOPVANGBAKJE
voor afvoer (ø 2 cm) condenswater

CONDENSOPVANG

TANGENTIËLE VENTILATORS

met EC-motor en aluminium vinnen zijn voorzien van kogellagers en geharste EPDM vibratie-demping. Ingebouwde EC-motor voor een veel lager energieverbruik en een langere levensduur. De ventilatoren zijn voorzien van een roestvast stalen luchtfilter.

GELAKTE BEKLEDING uit sendzimir verzinkte staalplaat

BRIZA 12 PLAFONDMODEL

AFMETINGEN (in mm)

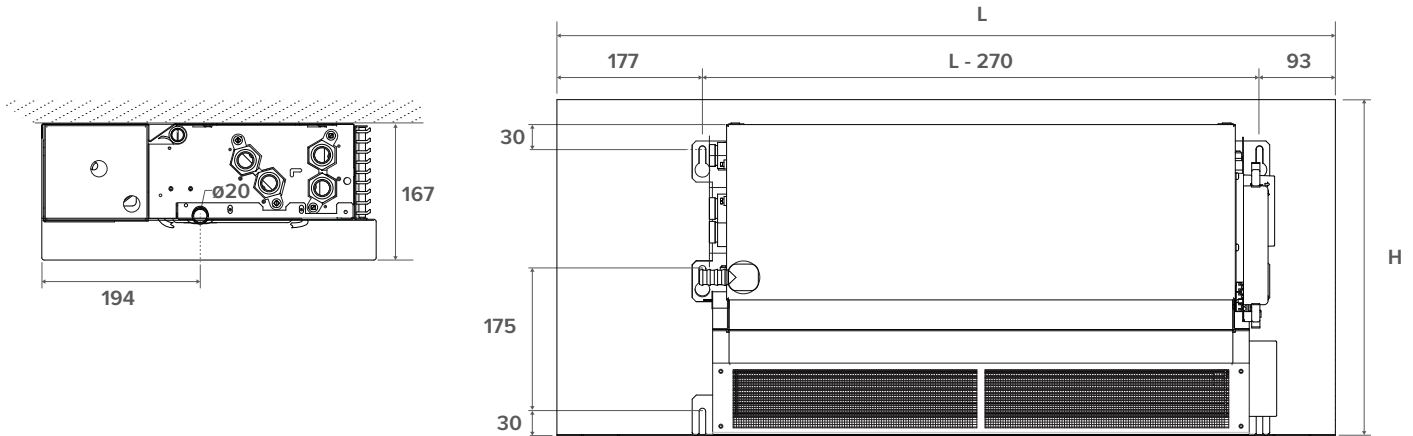

Hoogte 38

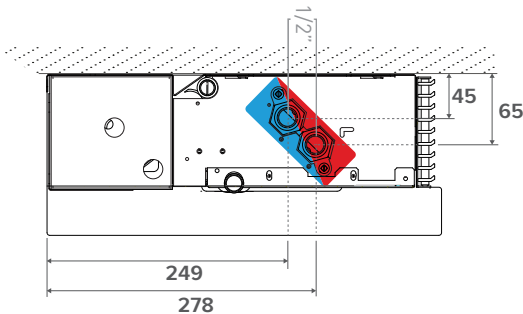

Hoogte 52

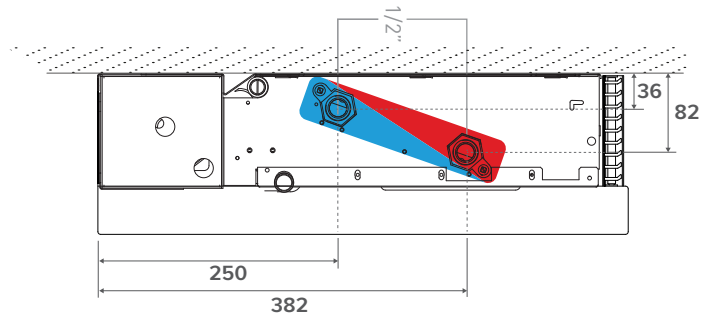

STANDAARD LEVERING

- gelakte bekleding uit sendzimir verzinkte staalplaat met aluminium bovenrooster
- condensopvang met afvoer
- aluminium-koper warmtewisselaar met hydrofiele coating
- robuust binnenwerk uit electrolytisch verzinkt staal
- tangentiële EC thermische ventilator(s)
- roestvast stalen luchtfilter

KLEUREN

Standaard kleuren

- verkeerswit RAL 9016 (133), soft-touch licht gestructureerde satijnlak
- zandstraalgrijs (001), fine texture metallic lak
- off-black (145), soft-touch licht gestructureerde satijnlak

Andere kleuren

Andere kleuren op aanvraag.

AANSLUITING

Standaard

- waterzijdige aansluitingen 1/2"G aan de linkerkant
- clamp connector voor elektrische aansluiting 24 VDC rechts, via externe voeding aan te sluiten

Optioneel

Waterzijdig rechts, elektrisch links:

Aansluitcode **L** vervangen door **R**. Geen meerprijs.

BESTELCODE BRIZA 12 PLAFONDMODEL

BZMC 041 075 12 XXX 2 L DDD

Sturing:

- Geen sturing : (niets invullen)
- Jaga BMS 0-10V regeling: D03

Kleur

Lengte

Hoogte

BRIZA 12 PLAFONDMODEL

WATERZIJDIGE AANSLUITING

AANSLUITMOGELIJKHEDEN

Aansluitset Euroconus met thermo-elektrische motor



Klemkoppelingen 3/4" Euroconus

set 295 **KVS 0.8**

CODY SC5 24 4... 24 VDC
CODY SC5 10 4... 0..10 VDC

code klemkoppeling invullen

Aansluitset met 2 retourventielen



Klemkoppelingen 3/4" Euroconus

set 290

CODY LOC 00 4...

code klemkoppeling invullen

Klemkoppelingen 3/4" Euroconus

DUNWANDIG METAAL		KUNSTSTOF OF VPE/ALU	
CODE	Buis Ø	CODE	Buis Ø
112	12/1	612	12/2
114	14/1	614	14/2
115	15/1	616	16/2
116	16/1	618	18/2
118	18/1	619	16/1.5
		620	20/2

RVS aansluitflexibels 1/2"



CODE	Lengte	
7990 068	200 < 260 mm	2 stuks

CONDENSOPLOSSINGEN

Condenspomp



CODE

8773 0101

ELEKTRISCHE AANSLUITING

VOEDINGEN



Jaga toestellen zijn CE: EN-60335 gekeurd bij gebruik van de originele Jaga voedingen.

Waterdichte voeding 24 VDC met waterdichte aansluitwartel



- met waterdichte aansluitwartel
- conform UL1310 - EN 60950-1 / Klasse II
- uitgangsspanning 24 VDC
- ingangsspanning 100 - 240 VAC
- uitgangsstroom 1.67 A
- vermogen 40 Watt
- afmetingen L 14.5 x B 4.5 x H 3.0 cm

CODE

37603 010002

P (voeg "P" toe aan de bestelcode)

Voorgemonteerd

Bv.: BZMC 041 075 12 133 2 L DO3 P

Voeding DIN-rail montage

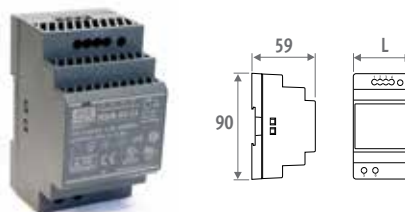

- DIN-rail- of wandmontage in een schakelkast
- conform UL60950 / UL508 / EN 60950-1 / TUV EN61558-2-16 / Klasse II
- uitgangsspanning 24 VDC
- ingangsspanning 100 - 240 VAC
- schroefaansluiting
- LED indicator

CODE	L	VERMOGEN	UITGANGSSTROOM
	mm	Watt	A
7990 054	3.5	36	1.50
7990 055	5.3	60	2.50
7990 056	7.0	92	3.90
7990 057	10.3	150	6.25

MAXIMALE KABELLENGTE

Maximale kabellengte in functie van het aantal toestellen. Contacteer Jaga voor meer info.

		MAX. KABELLENGTE (M)									
		5	10	15	20	25	30	40	50	75	100
TOTAAL VERMOGEN (W)	100	0,01	0,01	0,02	0,03	0,03	0,04	0,05	0,07	0,10	0,13
	200	0,01	0,03	0,04	0,05	0,07	0,08	0,11	0,13	0,20	0,26
	300	0,02	0,04	0,06	0,08	0,10	0,12	0,16	0,20	0,30	0,40
	400	0,03	0,05	0,08	0,11	0,13	0,16	0,21	0,26	0,40	0,53
	500	0,03	0,07	0,10	0,13	0,17	0,20	0,26	0,33	0,50	0,66
	600	0,04	0,08	0,12	0,16	0,20	0,24	0,32	0,40	0,60	0,79
	700	0,05	0,09	0,14	0,19	0,23	0,28	0,37	0,46	0,69	0,93
	800	0,05	0,11	0,16	0,21	0,26	0,32	0,42	0,53	0,79	1,06
	900	0,06	0,12	0,18	0,24	0,30	0,36	0,48	0,60	0,89	1,19
	1000	0,07	0,13	0,20	0,26	0,33	0,40	0,53	0,66	0,99	1,32
	1100	0,13	0,26	0,40	0,53	0,66	0,79	1,06	1,32	1,98	2,65
	1200	0,20	0,40	0,60	0,79	0,99	1,19	1,59	1,98	2,98	3,97
	1300	0,26	0,53	0,79	1,06	1,32	1,59	2,12	2,65	3,97	
	1400	0,33	0,66	0,99	1,32	1,65	1,98	2,65	3,31		
	1500	0,40	0,79	1,19	1,59	1,98	2,38	3,18	3,97		

MIN. DRAADSECTIE:



< 0.75 mm ²	< 1.5 mm ²	< 2.5 mm ²	< 4 mm ²
------------------------	-----------------------	-----------------------	---------------------

BRIZA 12 PLAFONDMODEL

JAGA STURINGEN (OPTIONEEL)

JDPC (JAGA DYNAMIC PRODUCT CONTROLLER)



CODE	FUNCTIE	BEDIENINGSPANEEL	EXTERNE 0-10V AANSTURING	WATERTEMP. SENSOR	LUCHTTEMP. SENSOR
Jaga BMS 0-10V regeling (D03)	  	-	✓	✓	-

GEEN JAGA STURING

- Bij warmte- of koude vraag opent een BMS/Domotica systeem of een JAGA-thermostaat het thermo-elektrische ventiel.
- Bij warmte- of koude vraag stuurt een BMS/Domotica systeem of een JAGA-thermostaat een 0-10VDC signaal. De ventilator draait proportioneel van het 0-10V DC signaal.

JAGA BMS 0-10V REGELING

- Bij warmte- of koude vraag opent een BMS/Domotica systeem of een JAGA-thermostaat het thermo-elektrische ventiel.
- Bij warmte- of koudevraag stuurt een BMS/Domotica systeem of JAGA-thermostaat een 0-10V signaal.
- Bij het herkennen van koud (<18°C) of warm (>28°C) water draait de ventilator proportioneel van het 0-10V signaal.

Kamertemperatuurregeling buiten het toestel
 Ventilatoren starten automatisch wanneer de externe regeling warm/koud water door de radiator stuurt

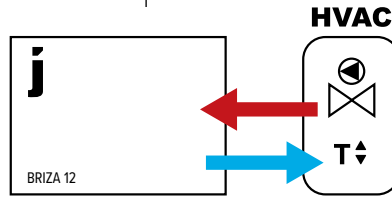

0-10V signaal voor ventilatorsturing beschikbaar van

- Jaga kamerthermostaat met 0-10V signaal naar toestel
- domotica beschikbaar met 0-10V signaal naar toestel

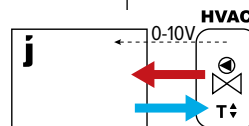

Ventilatorsnelheid wordt gestuurd door 0-10V aansluiting op de elektronica in de radiator.

Ventilatorsnelheid wordt gestuurd door 0-10V aansluiting op de elektronica buiten de radiator.

JAGA BMS

GEEN STURING

Codering:

D03

/

Toestel inclusief voorgemonteerd Jaga JDPC (indien aangegeven in codering)

Optioneel te bestellen:

- ventielset: set 295 of set 290
- RVS aansluitflexibels (per paar)
- voeding: waterdichte aansluitwartel of DIN-Rail voeding
- thermostaat (0-10V) buiten het toestel

HOOGTE			STUURSPANNING	KOELEN <i>(niet-condenserend) Kamertemperatuur 27°C</i>			VERWARMEN <i>Kamertemperatuur 20°C</i>				GELUIDSDRUKNIVEAU dB(A)	LUCHTDEBIET m ³ /u	ENERGIEVERBRUIK Watt	GEWICHT kg	WATERINHOUD L	BESTELCODE
H	L	T		U	16/18	7/12	7/12	35/30	45/40	50/45						
cm	cm	cm	V	Watt	Watt	Watt	Watt	Watt	Watt	Watt						
BZMC 041 075 12			2	115	284	201	223	406	497	538	18.5	64	1.6	16.0	0.166	BZMC 041 075 12 XXX 2 L DDD
			4	135	328	235	256	465	569	617	29.4	101	2.6			
			6	159	382	276	296	537	657	712	31.3	141	4.3			
			8	185	441	323	346	629	770	834	37.3	178	7.2			
			10	214	503	373	413	751	919	996	42.5	214	13.0			
095 12			2	191	472	334	382	695	850	921	24.0	108	2.5	20.3	0.270	BZMC 041 095 12 XXX 2 L DDD
			4	217	529	379	421	764	935	1014	30.0	172	4.3			
			6	252	607	440	445	808	989	1072	36.8	223	7.2			
			8	297	707	518	555	1009	1234	1338	41.5	287	11.5			
			10	352	828	614	680	1236	1513	1640	44.5	346	18.0			
125 12			2	313	773	547	602	1093	1338	1450	24.6	146	2.6	27.5	0.433	BZMC 041 125 12 XXX 2 L DDD
			4	347	845	605	672	1222	1495	1620	30.2	221	4.8			
			6	396	953	691	765	1389	1700	1843	37.0	298	8.0			
			8	465	1106	811	895	1626	1991	2157	42.5	381	14.0			
			10	559	1314	974	1081	1963	2403	2604	47.0	448	24.0			
145 12			2	412	1015	718	742	1348	1650	1788	25.7	173	2.8	31.9	0.539	BZMC 041 145 12 XXX 2 L DDD
			4	450	1097	785	842	1529	1872	2028	30.5	268	5.5			
			6	505	1215	881	964	1751	2143	2323	37.3	373	10.3			
			8	584	1390	1019	1126	2046	2505	2714	43.0	466	18.5			
			10	698	1640	1216	1347	2448	2996	3247	47.0	510	28.8			

Afgiftes gemeten volgens EN 16430

*Geluidsmeting volgens ISO 3741:2010, op 2 m van het toestel en met een aangenomen ruimtedemping van 8 dB(A) / inhoud lokaal 100 m³ / nagalmtijd 0.5 sec.

kleurcode invullen |
code sturing invullen
Geen sturing: (niets invullen)
Jaga BMS 0-10V regeling: D03

HOOGTE			STUURSPANNING	KOELEN (niet-condenserend) Kamertemperatuur 27°C			VERWARMEN Kamertemperatuur 20°C				GELUIDSDRUKNIVEAU	LUCHTDEBIET	ENERGIEVERBRUIK	GEWICHT	WATERINHOUD	BESTELCODE
H	L	T		16/18	7/12	7/12	35/30	45/40	50/45	55/45						
cm	cm	cm	V	Watt	Watt	Watt	Watt	Watt	Watt	dB(A)	m³/u	Watt	kg	L		
BZMC 055 075 12	2	170	419	296	346	629	770	835	19.2	81	2.0	18.0	0.332	BZMC 055 075 12 XXX 2 L DDD		
	4	214	521	373	421	765	936	1014	25.2	118	3.2					
	6	256	617	447	495	899	1100	1193	32.2	154	5.5					
	8	296	705	517	568	1032	1263	1369	38.1	193	9.6					
	10	332	781	579	641	1164	1424	1544	42.5	228	16.8					
095 12	2	295	728	515	557	1012	1238	1342	23.0	116	2.2	23.0	0.540	BZMC 055 095 12 XXX 2 L DDD		
	4	358	872	624	688	1250	1530	1658	27.8	176	3.6					
	6	426	1025	743	819	1488	1821	1973	34.4	238	5.7					
	8	492	1171	859	944	1716	2100	2276	39.9	291	9.6					
	10	550	1294	959	1060	1927	2358	2555	43.5	332	15.6					
125 12	2	474	1170	827	881	1601	1960	2124	23.1	153	2.8	30.0	0.866	BZMC 055 125 12 XXX 2 L DDD		
	4	569	1387	993	1094	1988	2433	2636	29.1	236	5.4					
	6	676	1628	1179	1307	2374	2906	3149	36.5	321	10.0					
	8	783	1863	1365	1509	2742	3356	3637	42.5	398	18.0					
	10	877	2062	1529	1690	3071	3759	4074	46.5	467	28.8					
145 12	2	590	1455	1029	1116	2027	2481	2689	25.0	182	2.8	34.0	1.078	BZMC 055 145 12 XXX 2 L DDD		
	4	709	1728	1237	1367	2484	3040	3295	30.8	270	5.5					
	6	843	2030	1471	1630	2962	3625	3929	37.5	360	10.0					
	8	977	2324	1704	1884	3424	4191	4542	42.8	455	18.0					
	10	1095	2575	1910	2110	3834	4692	5085	46.5	531	28.8					

Afgiftes gemeten volgens EN 16430

*Geluidsmeting volgens ISO 3741:2010, op 2 m van het toestel en met een aangenomen ruimtedemping van 8 dB(A) / inhoud lokaal 100 m³ / nagalmtijd 0.5 sec.

kleurcode invullen |

code sturing invullen

Geen sturing: (niets invullen)

Jaga BMS 0-10V regeling: D03

JRT-100 TB
ZWART

8751 050019

JRT-100 TW
WIT

8751 050017

JRT-100



8751 050012

JRT-200 W



8751 050021

RDG 160T



8751 050009

RDG264KN



8751 050018

	JRT-100 TB / TW	JRT-100	JRT-200 W	RDG 160T	RDG264KN
VOEDING					
voedingsspanning	24V DC	24V DC	24V DC	24V DC	24V DC
VERMOGEN / INGANGSSPANNING					
ventiel 24V DC contact	2 (NO)	2 (NO)	2	-	-
potentiaal vrij contact	-	-	-	3 (NO)	3 (NO)
ingang van sleutelkaartcontact	-	-	-	✓	✓
ingang van venstercontact	-	-	-	✓	✓
ventilator (0 - 10 V DC)	max +/- 10 mA	max +/- 10 mA	max +/- 10 mA	max +/- 5 mA	max +/- 5 mA
manuele 3-standen snelheidsregelaar	✓	✓	✓	✓	✓
automodus	✓	✓	✓	✓	✓
TOEPASSINGEN					
2-pijp					
handbediend (H/C)	✓	✓	✓	✓	✓
auto (H/C) - watertemperatuurbewaking noodzakelijk	-	-	-	✓	✓
4-pijp					
handbediend (H/C)	✓	✓	✓	✓	✓
auto (H/C)	✓	✓	✓	✓	✓
AFMETINGEN					
voor wandopbouw	-	-	✓	✓	✓
voor wandinbouw	✓	✓	optioneel	optioneel	optioneel
FUNCTIE					
LCD-display met achtergrondverlichting	-	✓	✓	✓	✓
LCD-touchscreen met achtergrondverlichting	✓	-	-	-	-
beschermingsgraad IP20	-	-	✓	-	-
beschermingsgraad IP30	✓	✓	-	✓	✓
Ingebouwde CO2-sensor	-	-	-	-	✓
vochtsensor	-	-	-	-	✓
FUNCTIES					
programmeerbare tijdzones	✓	✓	✓	✓	✓
bediening via WIFI (smartphone app)	✓	-	✓	-	-
vertraagde start ventilator	-	-	-	✓	✓
doorlopende ventilatorsnelheid	-	-	-	✓	✓
temperatuursensor 80 cm	✓	✓	optioneel	optioneel	optioneel

De opgegeven vermogens bij ΔT 50 zijn exacte waarden, gemeten volgens EN16430. Voor alle andere ΔT geeft deze tabel een berekende waarde aan de hand van een gemiddelde correctiefactor geldig voor alle afmetingen.

Op www.jaga.com/selection-tools/ kunt u berekeningstools downloaden met de exacte afgiftes. De online berekeningstools worden steeds up to date gehouden met de meest recente gegevens. Minieme afgifteverschillen tussen reeds gedrukte tabellen en de verschillende online berekeningstools zijn daarom volstrekt normaal en vallen binnen de door de norm vastgelegde tolerantie marges.

GEMIDDELDE CORRECTIEFACTOREN DYNAMISCHE PRODUCTEN - 75/65/20°C

Kamertemperatuur: 20°C

Gemiddelde N-waarde: 1.00

	TR	65	60	55	50	45	40	35	30	25
TA										
75	1.00	0.95	0.89	0.83	0.76	0.69	0.62	0.53	0.42	
70		0.95	0.90	0.84	0.79	0.72	0.66	0.58	0.50	0.39
65			0.85	0.80	0.74	0.68	0.62	0.55	0.47	0.37
60				0.75	0.70	0.64	0.58	0.51	0.43	0.34
55					0.65	0.60	0.54	0.47	0.40	0.31
50						0.55	0.49	0.43	0.37	0.28
45							0.45	0.39	0.33	0.25
40								0.35	0.29	0.22
35									0.25	0.18
30										0.14

Kamertemperatuur: 24°C

Gemiddelde N-waarde: 1.00

	TR	65	60	55	50	45	40	35	30	25
TA										
75		0.92	0.86	0.81	0.74	0.68	0.61	0.52	0.42	0.26
70		0.87	0.82	0.76	0.70	0.64	0.57	0.49	0.39	0.24
65			0.77	0.72	0.66	0.60	0.53	0.46	0.37	0.22
60				0.67	0.62	0.56	0.49	0.42	0.34	0.20
55					0.57	0.52	0.46	0.39	0.31	0.18
50						0.47	0.41	0.35	0.27	0.15
45							0.37	0.31	0.24	0.13
40								0.27	0.20	0.11
35									0.17	0.08
30										0.06

RICHTLIJN VOOR HET BEPERKEN VAN STROMINGSGELUIDEN

Buis	Buiten Ø mm	Wand- dikte mm	Max. watersnelheid (EN10255) m/s	Waterinhoud per meter l	Max. waterdebiet kg/u	Maximaal vermogen bij ΔT (°C) (T aanvoer - T retour)						
						ΔT 30 Watt	ΔT 20 Watt	ΔT 10 Watt	ΔT 5 Watt	ΔT 4 Watt	ΔT 3 Watt	ΔT 2 Watt
GALVA BUIS DIN 2440												
3/8 DN10 OD	17.2	2.35	0.40	0.12	173	6028	4019	2009	1005	804	603	402
1/2 DN15 OD	21.3	2.65	0.40	0.20	288	10046	6698	3349	1674	1340	1005	670
3/4 DN20 OD	26.9	2.65	0.42	0.37	559	19515	13010	6505	3253	2602	1952	1301
1 DN25 OD	33.7	3.25	0.49	0.58	1023	35690	23793	11897	5948	4759	3569	2379
1 1/4 DN32 OD	42.4	3.25	0.60	1.01	2182	76101	50734	25367	12684	10147	7610	5073
1 1/2 DN40 OD	48.3	3.25	0.66	1.37	3255	113549	75700	37850	18925	15140	11355	7570
2 DN50 OD	60.3	3.65	0.80	2.21	6365	222025	148017	74008	37004	29603	22203	14802
DUNWANDIG METAAL												
10/1	10	1.00	0.40	0.05	72	2512	1674	837	419	335	251	167
12/1	12	1.00	0.40	0.08	115	4019	2679	1340	670	536	402	268
14/1	14	1.00	0.40	0.11	158	5526	3684	1842	921	737	553	368
15/1	15	1.00	0.40	0.13	187	6530	4353	2177	1088	871	653	435
16/1	16	1.00	0.40	0.15	216	7535	5023	2512	1256	1005	753	502
18/1	18	1.00	0.40	0.20	288	10046	6698	3349	1674	1340	1005	670
22/1	22	1.00	0.40	0.31	446	15572	10381	5191	2595	2076	1557	1038
28/1	28	1.00	0.47	0.53	904	31522	21014	10507	5254	4203	3152	2101
VPE/ALU												
12/2	12	2.00	0.40	0.05	72	2512	1674	837	419	335	251	167
14/2	14	2.00	0.40	0.08	115	4019	2679	1340	670	536	402	268
16/1.5	16	1.50	0.40	0.13	187	6530	4353	2177	1088	871	653	435
16/2	16	2.00	0.40	0.11	158	5526	3684	1842	921	737	553	368
17/2	17	2.00	0.40	0.13	187	6530	4353	2177	1088	871	653	435
18/2	18	2.00	0.40	0.15	216	7535	5023	2512	1256	1005	753	502
20/2	20	2.00	0.40	0.20	288	10046	6698	3349	1674	1340	1005	670
26/3	26	3.00	0.40	0.31	446	15572	10381	5191	2595	2076	1557	1038
32/3	32	3.00	0.47	0.53	904	31522	21014	10507	5254	4203	3152	2101
40/3.5	40	3.50	0.56	0.86	1726	60220	40147	20073	10037	8029	6022	4015
50/4.25	50	4.25	0.66	1.35	3206	111824	74549	37275	18637	14910	11182	7455
63/5	63	5.00	0.80	2.21	6346	221359	147573	73786	36893	29515	22136	14757

Jaga vergemakkelijkt uw installatieproces met deze voorbeeldschema's. Stem voeding, montage thermoventiel, sturing, pijp-systeem, temperatuurbewaking en aantal toestellen per zone perfect op elkaar af.

Hier kan u de meest voorkomende combinaties terugvinden. Meer varianten zijn beschikbaar via info@jaga.be.

1. VOEDING

Optie 1: losse voeding (binnen toestel)

Optie 2: voeding DIN-rail montage (buiten toestel)

2. THERMOVENTIEL

Optie 1: op kraan (binnen toestel)

Optie 2: op collector (buiten toestel)

3. KEUZE STURING

Optie 1: thermostaat JRT-100TW

Optie 2: thermostaat JRT-100

Optie 3: thermostaat JRT-200

Optie 4: thermostaat RDG 160T

Optie 5: domotica

4. WATERZIJDIG

Optie 1: 2-pijps systeem

5. TEMPERATUURBEWAKING

Optie 1: met temperatuurbewaking

Optie 2: zonder temperatuurbewaking

6. TOESTELLEN / ZONE

Optie 1: één toestel

Optie 2: meerdere toestellen

- 2-pijp
- losse voeding
- thermostaat binnen het toestel
- JRT100
- zonder temperatuurbewaking
- 1 toestel per zone

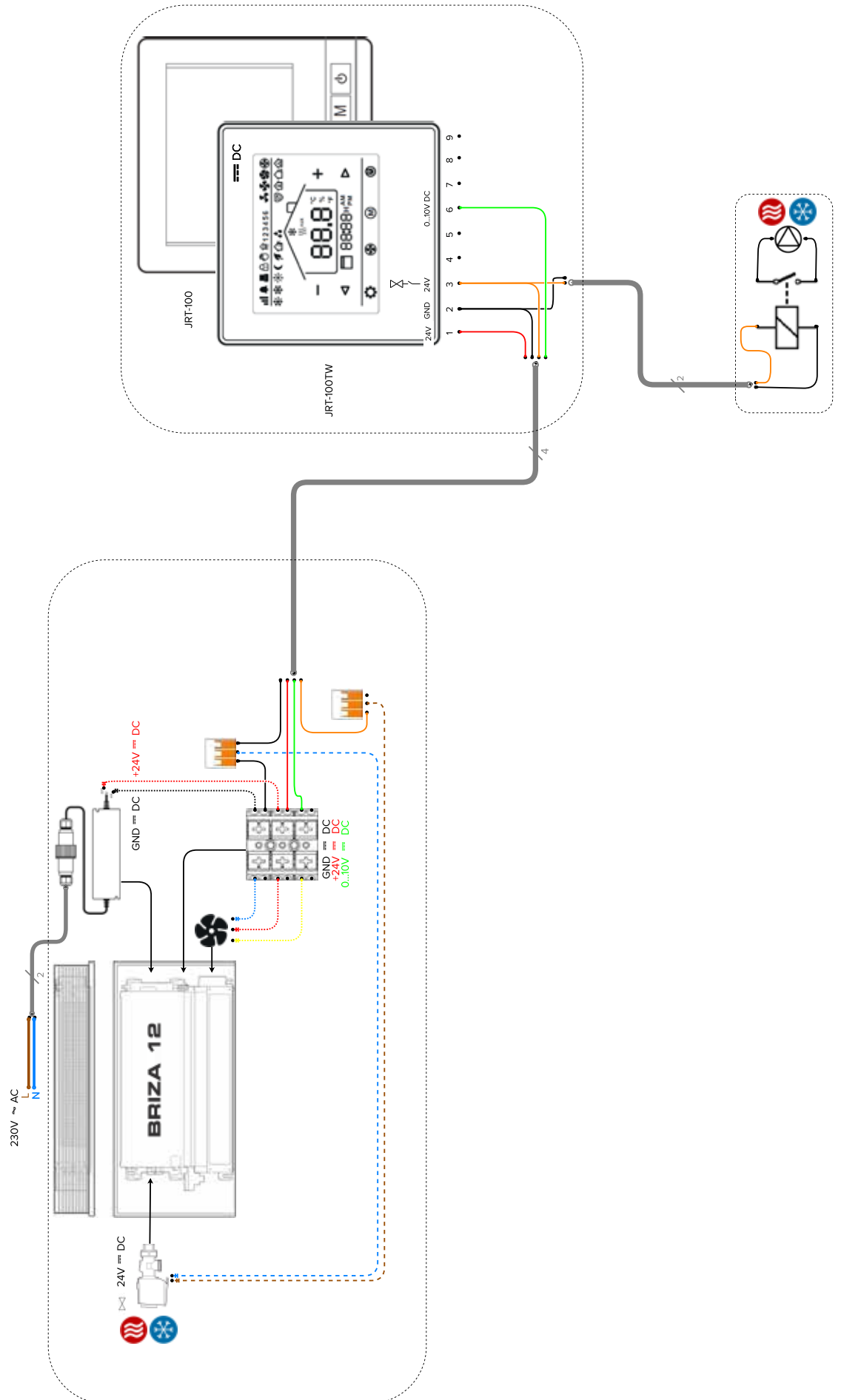

- 2-pijp
- losse voeding
- thermostaat op de collector
- BMS
- temperatuurbewaking
- 1 toestel per zone

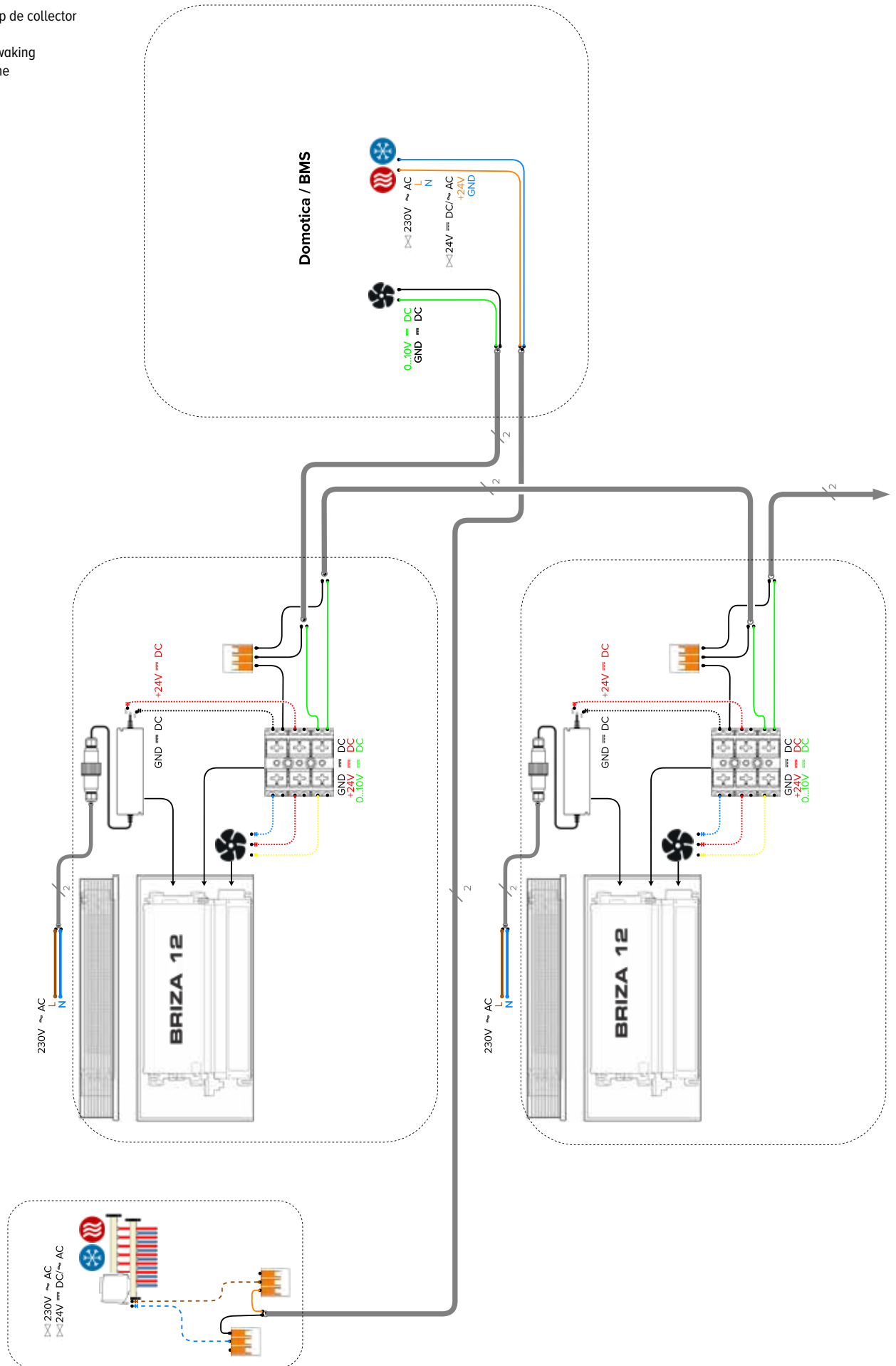

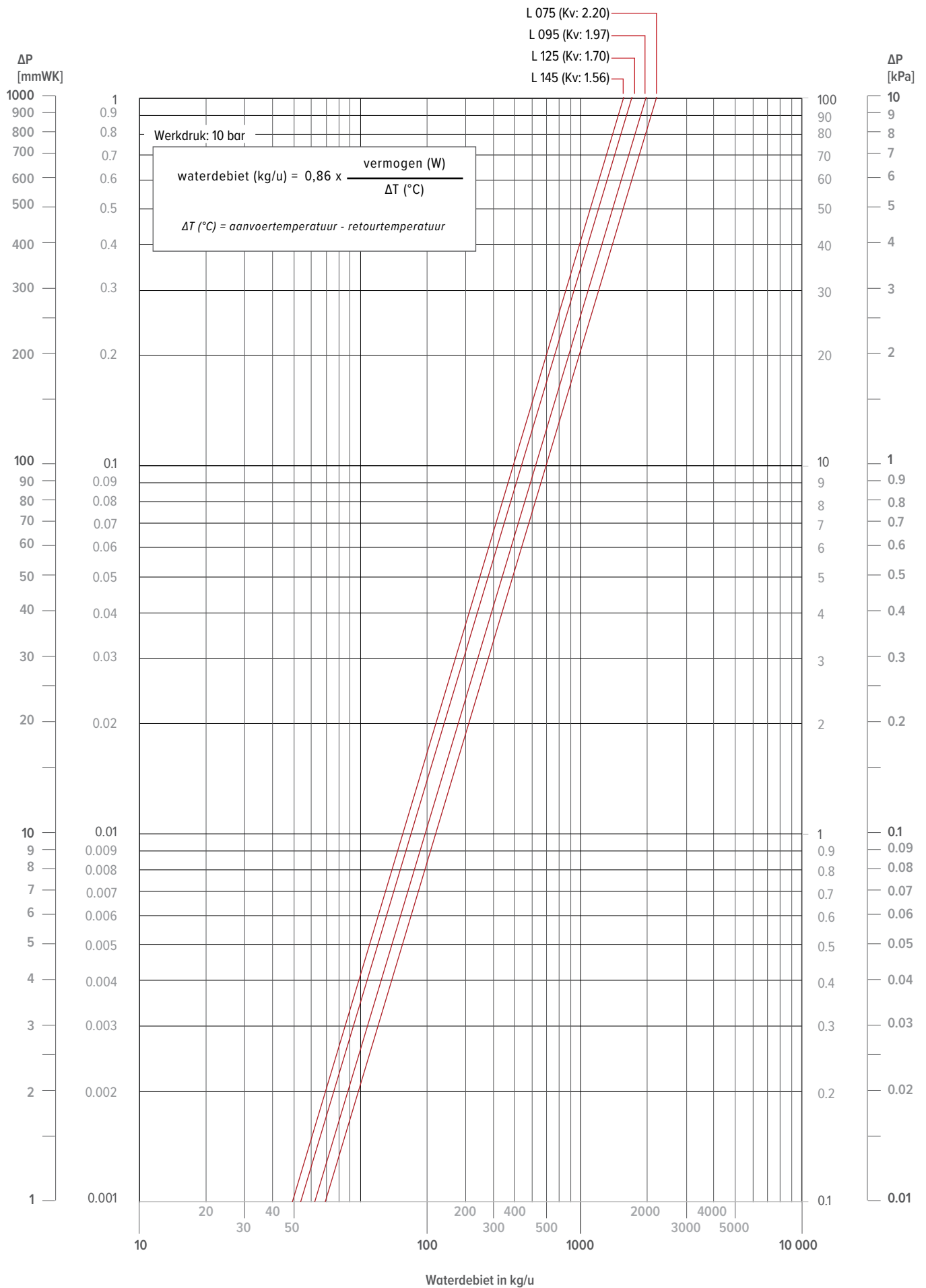



jaga CLIMATE
DESIGNERS

KONVEKTCO NEDERLAND BV

Persoonlijk advies? Maak een afspraak in het Jaga adviescentrum!

De Beverspijken 9
5221 EE 's-Hertogenbosch

+31 (0)73 631 23 60

info@jaga.nl
www.jaga.nl

BELGIË JAGA NV

Verbindingslaan 16
3590 Diepenbeek

+32 (0) 11 29 41 11

info@jaga.be
jaga.com