

jaga
CLIMATE DESIGNERS



CLIMA CANAL 10



CLIMA CANAL 10

INHOUDSOPGAVE	3
INLEIDING	4
OVERZICHT ROOSTERS	6
CLIMA CANAL 10	8
Samenstelling	10
Codering	11
Standaard levering	11
Afmetingen	12
Plaatsing	12
Toebehoren	13
Waterzijdige aansluiting	14
Elektrische aansluiting	15
JDPC Sturingen	16
Welke Jaga sturing kiezen?	17
Technische tabel	18
Thermostaten	19
Voorbeeldschema's elektrische installatie	20
Correctiefactoren	22
Richtlijn voor het beperken van stromingsgeluiden	22
Drukverlies	23

VOLLEDIGE KLIMAATBEHEERSING, KRACHTIG EN DISCREET

De Jaga vloerconvectoren bieden de ideale klimaatoplossing, ze zorgen voor een comfortabele warmte én koeling bij een zeer laag geluidsniveau, zonder daarbij het zicht naar buiten te belemmeren. Bijkomend voordeel is een optimale verdeling van warme (of koude) lucht door de ruimte.

Jaga Clima Canals bieden antwoord op koudeval bij grote glaspartijen. De neerwaartse koude luchtstroom bij glaswanden zorgt vaak voor een onbehaaglijk comfortgevoel. Clima Canals creëren een warme luchtgordijn. In verwarmingsstand wordt de koude luchtlaag van het raam tegen de vloer aangezogen, opgewarmd en vermengd met de warmere bovenlucht. In koelstand wordt de warmere bovenlucht binnen in de ruimte tegen de vloer aangedrukt en over de vloer opnieuw naar de raampartij gevoerd, en door de warmtewisselaar gekoeld waardoor een evenwichtige en gelijkmatige comforttemperatuur wordt bereikt doorheen de hele ruimte. Dit gebeurt extreem efficiënt door de plaatsing van de warmtewisselaar aan de raamkant van de put.

Clima Canal is meer dan enkel een verwarming. De toestellen kunnen optioneel voorzien worden van een ventilatieaansluiting om volledig onzichtbaar te zorgen voor comfortabele en voorverwarmde luchtverversing. In combinatie met een warmtepomp wordt Clima Canal ook een krachtige koeler.

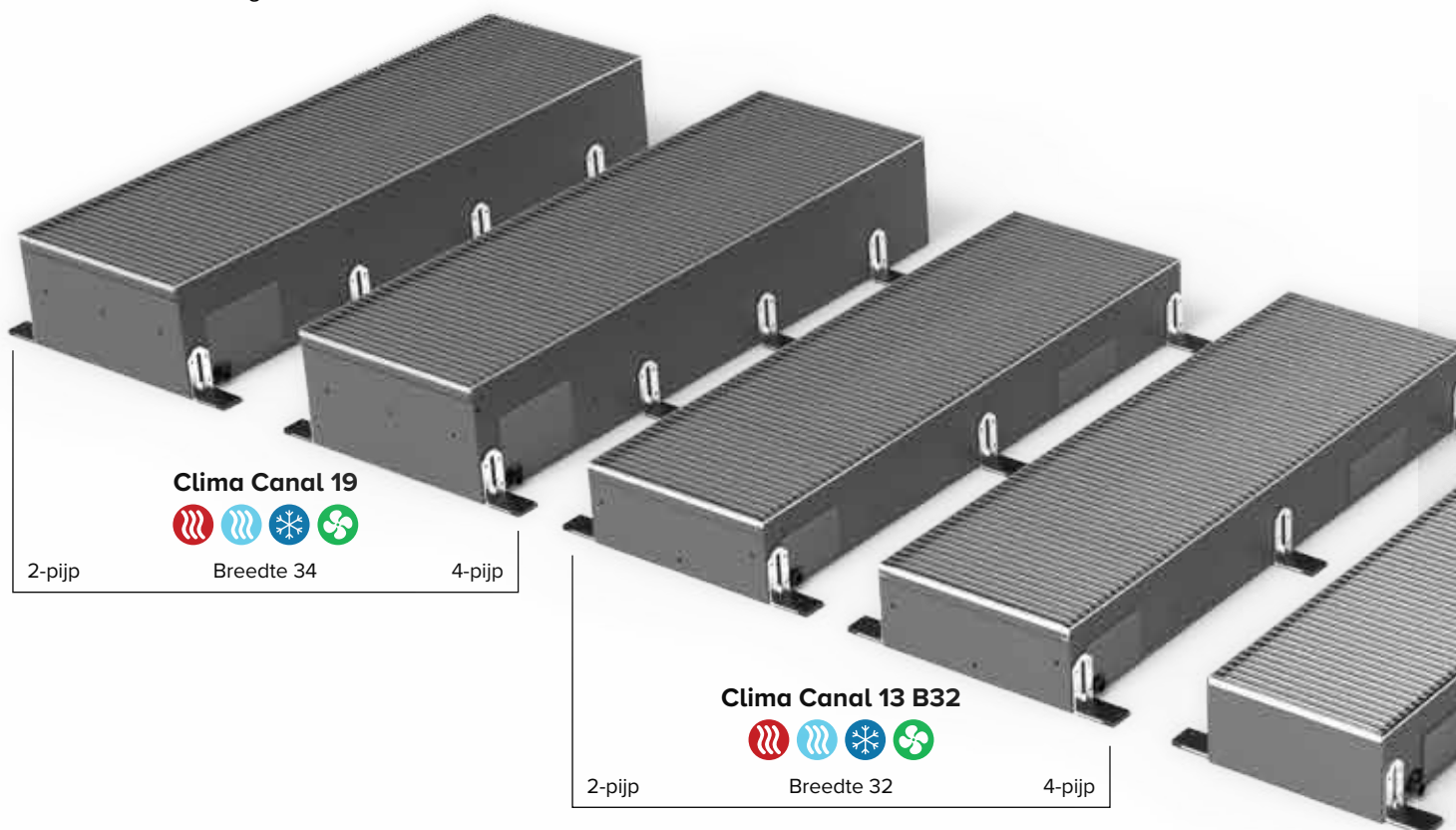

Clima Canal 19



2-pijp

Breedte 34

4-pijp

Clima Canal 13 B32



2-pijp

Breedte 32

4-pijp

Clima Canal 13 B27



Breedte 27
4-pijp

DOORDACHT DESIGN

Clima Canals staan voor krachtige klimaattechnologie in minimale inbouwdiepte. Na afwerking blijft enkel nog een rooster zichtbaar dat met een breed keuzegamma aan kleuren en materialen perfect aan de ruimte kan worden aangepast. Het volledige binnenwerk wordt onzichtbaar doordat alle interne onderdelen donkergrijs gelakt zijn.

De Jaga vloerconvectoren bieden dus de ideale klimaatoplossing, zowel vanuit energiezuinig als esthetisch perspectief. Houd bij het plaatsen van raamdecoratie rekening met de ruimte tussen het kanaal en het raam. Gordijnen mogen niet over het toestel hangen. Voor optimaal comfort loopt de vloerput bij voorkeur over de hele lengte van het raam.

KWALITEIT ZONDER TOEGEVINGEN

Het gebruik van hoogwaardige materialen, zoals koper en aluminium voor de warmtewisselaar en elektrolytisch verzinkt staal voor de put, zorgt voor een perfect roestvast eindproduct. Daarbij worden alle onderdelen zorgvuldig gelakt met een UV-bestendige polyestertak van de hoogste kwaliteit. De speciaal geselecteerde EC motor werkt in een gesloten stofvrije omgeving met een gebalanceerde en trillingsvrije beweging.

VERWARMEN ÉN KOELLEN MET WARMTEPOMP

Door zijn lage waterinhoud en hoge warmtegeleidingscoëfficiënt voor lage aanvoertemperaturen is de Clima Canal de ideale match voor uw warmtepomp en kunnen de toestellen, ook bij lage aanvoertemperatuur, supersnel reageren op uw warmte- of koelvraag.

Kies -afhankelijk van uw koelbehoefte- voor Light of Deep Cooling. Clima Canal 08 is ideaal voor Light Cooling (niet condensierend koelen). Clima Canal 10, 13 en 19 zijn voorzien van condensafvoer en uitermate geschikt voor Deep Cooling (condenserend koelen).

MET LUCHT-WATER WARMTEPOMP

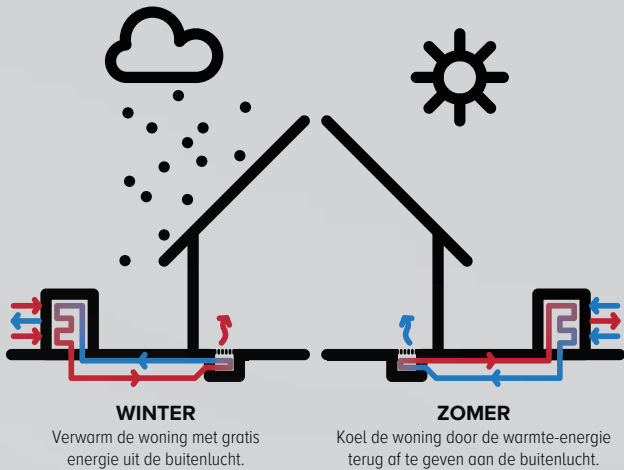

MET GEOTHERMISCHE WARMTEPOMP

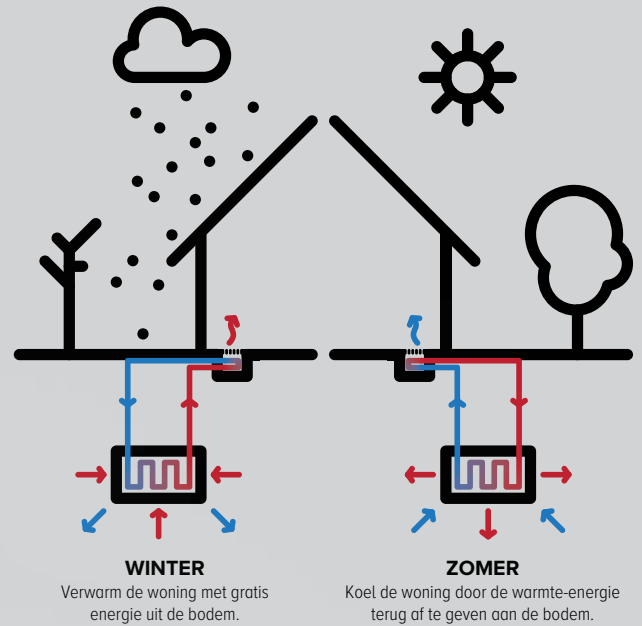

Clima Canal 10

Plug & Play



Breedte 18
2-pijp

Clima Canal 10







Breedte 18
2-pijp

Clima Canal 08



Breedte 18
2-pijp

-  Condenserend koelen
-  Niet-condenserend koelen
-  Ventilatie (optie)
-  Verwarmen



ALUMINIUM ROOSTERS

Aluminium paneelrooster met aerodynamisch gevormde dwarsgeplaatste profielen, gevat in zwarte trillingsvrije EPDM, roosterhouders EPDM rubber hardheid 85.

EIGENSCHAPPEN

- standaard voorzien om een doorlopende montage mogelijk te maken
- geluidsisolerende EPDM rubberen houders
- ontwikkeld voor een gemakkelijk onderhoud van de toestellen / de aluminium profielen zijn onderhoudsarm
- milieuvriendelijk gelakt met krasvaste poedercoating met hoge UV-bestendigheid

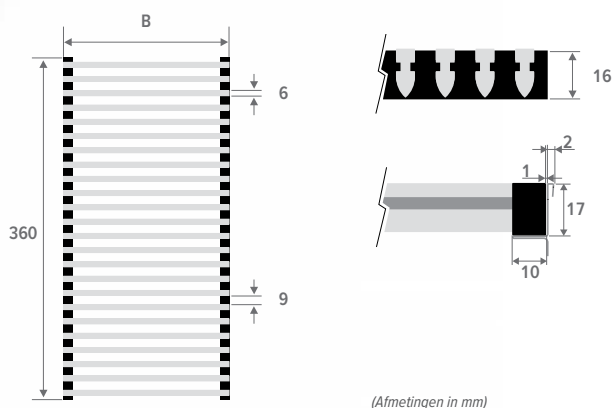

ALUMINIUM NATUURLIJKE KLEUR GEANODISEERD ROOSTERS

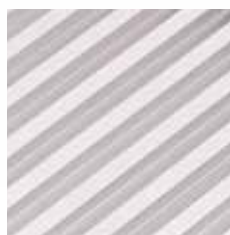

BNA Alu. natuur

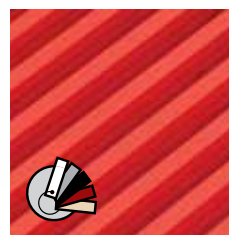

BNC/XXX Alu. gelakt

 Onze roosters zijn verkrijgbaar in alle kleuren, met uitzondering van Zandstraalgrijs 001. Bij intensief gebruik (plaatsing in circulatieruimtes, bijvoorbeeld voor schuiframen en deuren) is slijtage vanzelfsprekend onvermijdelijk.

GEKLEURD GEANODISEERD ALUMINIUM ROOSTERS

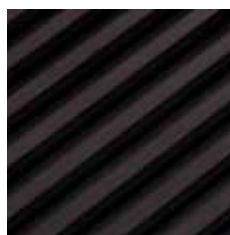

BAN/AN1 Zwart

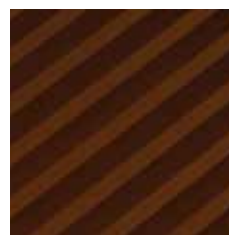

BAN/AN2 Donkerbruin

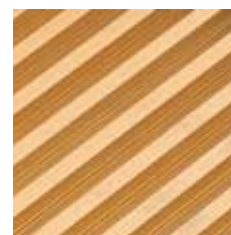

BAN/AN3 Messingkleur

HOUTEN ROLROOSTERS

Houten rooster met aerodynamisch gevormde dwarsgeplaatste profielen, verbonden door middel van een gegalvaniseerde veer. De juiste tussenafstand wordt verzekerd d.m.v. aluminium inzetstukjes.

EIGENSCHAPPEN

- standaard voorzien om een doorlopende montage mogelijk te maken
- natuurkleur (onbehandeld) , de klant kan nadien het rooster dezelfde afwerking geven als de vloer

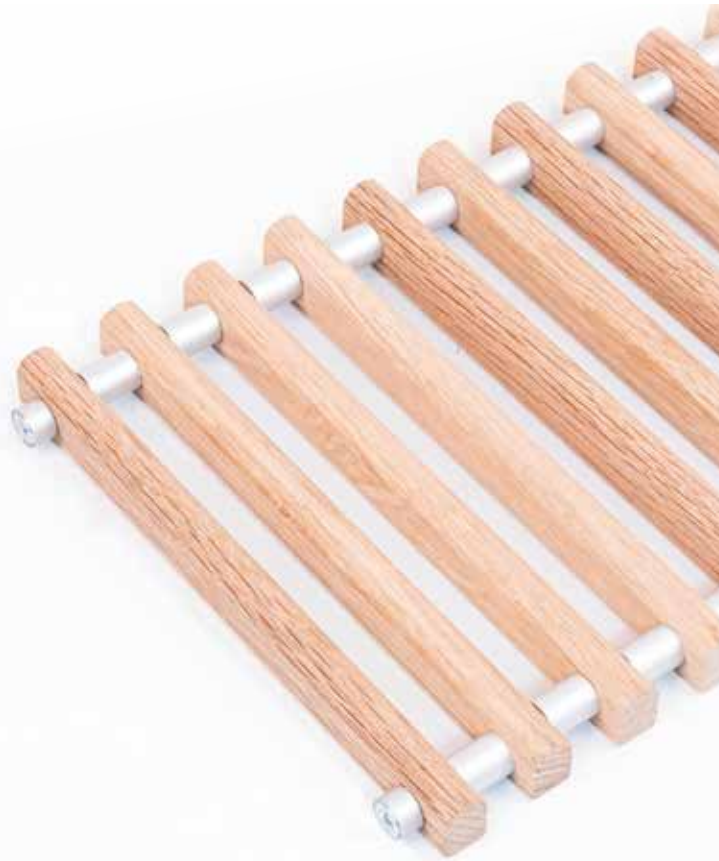
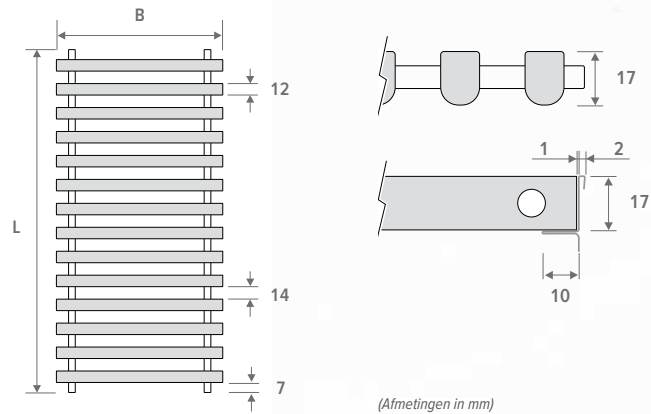

NATUURLIJKE HOUTEN ROOSTERS



BON Eik natuur **BBN** Beuk natuur

GEVERNISTE HOUTEN ROOSTERS



BOV Eik gevernist **BBV** Beuk gevernist

jaga
CLIMATE
DESIGNERS

CLIMA CANAL 10





VOETEN MET HOOGTEREGELING 0 > 4.5 cm voorzien van geluidsontkoppeling

HOOGTEREGELINGSCHROEF

WERFPANEEL paneel voor montage en werfbescherming

ROOSTER aluminium en houten roosters in verschillende kleuren en materialen



alu. natuur
rooster

gelakte alu.
rooster

gekleurd
geanodiseerd
alu. rooster

natuurlijke
houten rooster

geverniste
houten rooster

DYNAMISCHE WARMTEWISSELAAR

EC-VENTILATOREN

VENTIELEN AFDEKPLAAT

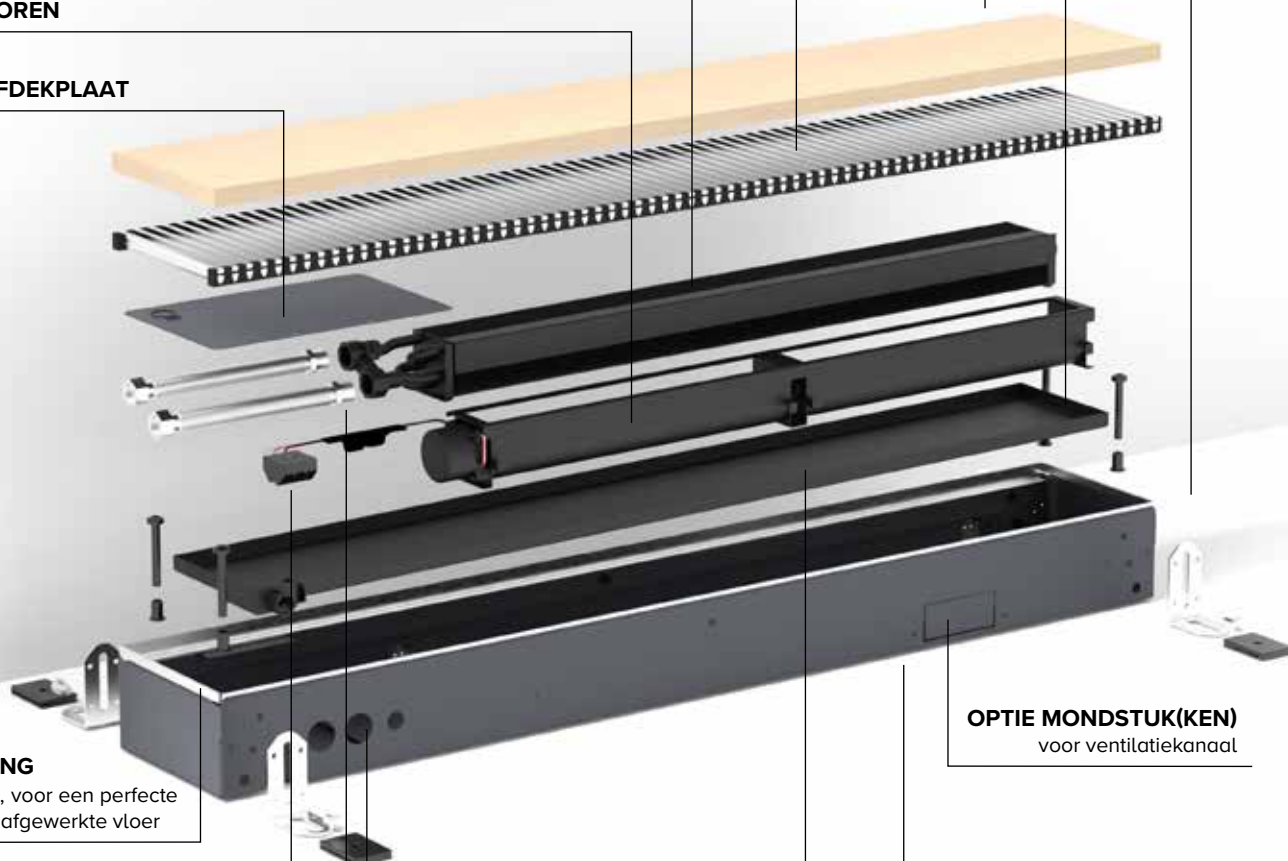

FIJNAFSTELLING

tot max. +0.8 cm, voor een perfecte
uitlijning met de afgewerkte vloer

ELEKTRISCHE AANSLUITING AAN BINNENZIJDE

RVS AANSLUITFLEXIBELS 1/2", lengte 15 cm
roestvast stalen flexibels waardoor het binnenwerk
volledig uitneembaar is voor gemakkelijke reiniging

WATERZIJDIGE & ELEKTRISCHE AANSLUITING

altijd links

CONDENSOPVANGBAKJE voor afvoer (ø 2 cm) condenswater

BEHUIZING met RVS roosterdrager, gelakte bekleding uit sendzimir verzinkte staalplaat

OPTIE MONDSTUK(KEN)
voor ventilatiekanaal

BESTELCODE CLIMA CANAL 10

CLCu 010 072 18 CCC F A D05 VV

- Optie: uitblaasmond
- Sturing:
 - Jaga BMS 0-10V regeling: D03
 - Jaga 3-standenregeling: D05
 - Jaga Aan/uit: D07
- Hoogteregeling:
 - Regelbereik 0 - 4,5 cm: A
 - Regelbereik 4,5 - 10 cm: B
- RVS aansluitflexibels
- Rooster
- Breedte
- Lengte
- Hoogte
- Uitvoering

STANDAARD LEVERING:

- behuizing uit Sendzimir verzinkt gelakte staalplaat (RAL7024) met hoogteregeling en RVS roosterdrager
- rooster(s): geanodiseerd aluminium of hout
- dynamische warmtewisselaar
- tangentiële EC thermische ventilator(s) 24 VDC
- RVS aansluitflexibels 1/2", lengte 15 cm
- standaard voorzien om een doorlopende montage mogelijk te maken
- voeten met hoogteregeling 0 < 4.5 cm
- fijnafstelling 0 > 0.8 cm
- afdekplaat

UITVOERING

Vloerinbouw: CLCM



Legge behuizing: CLCD



HOOGTE

010 cm

LENGTE

072 cm / 108 cm / 144 cm / 180 cm

BREEDTE

18 cm

ROOSTER



BNA

BON

BBN



BNC/XXX

BOV

BBV



BAN/AN1

BAN/AN2

BAN/AN3

ROOSTER: KLEUR

Onze roosters en kaders zijn verkrijgbaar in alle kleuren, met uitzondering van Zandstraalgrijs 001. Bij intensief gebruik (plaatsing in circulatieruimtes, bijvoorbeeld voor schuiframen en deuren) is slijtage vanzelfsprekend onvermijdelijk.

RVS AANSLUITFLEXIBELS



HOOGTEREGELING



- A hoogteregeling 0 - 4,5 cm
- B hoogteregeling 4 - 10 cm

STURINGEN

JDPC (Jaga Dynamic Product Controller)



bedieningspaneel

OPTIE

Uitblaasmond



AFMETINGEN (in mm)

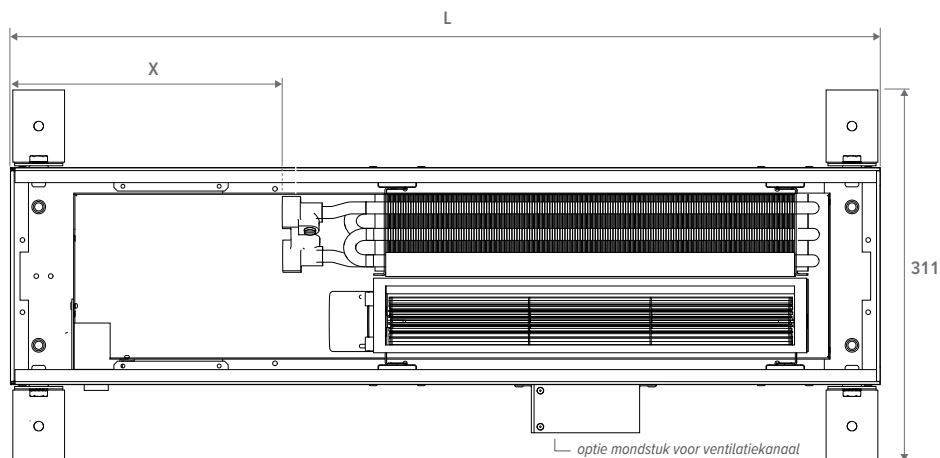
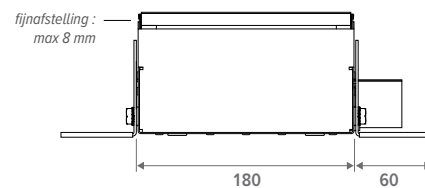
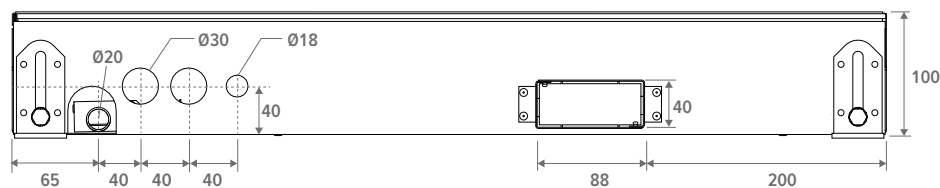

L mm	X mm
723	230
1083	230
1443	185
1803	150

 Inbouwopening: +5 mm

PLAATSING

- Voor de afstand van de put tot het raam dient rekening gehouden te worden met eventuele bovenliggende gordijnkasten. Gordijnen mogen nooit boven de put hangen. Het verwarmingselement dient ten alle tijden bereikbaar te blijven voor onderhoud.
- Gordijnen tot de vloer: plaats het toestel minimaal 20 cm van het venster.
- Indien het toestel niet vlak op de vloer gemonteerd wordt, moet de ruimte tussen de onderkant van het toestel en de vloer opgevuld worden met een stabiele vulling, bv. vulbeton.
- Altijd installeren met de warmtewisselaars Raam- of muurzijdig
- Aansluitingen altijd links

Werkingsprincipe

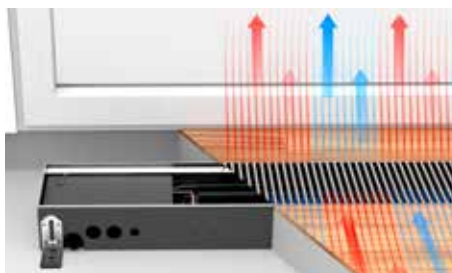

Roestvast stalen flexibels waardoor het binnenwerk volledig uitneembaar is voor gemakkelijke reiniging



Doorlopende montage

Alle Clima Canals zijn voorbereid op doorlopende montage. Visueel is er een mooi uitgelijnd Clima Canal maar, onder de vloer heeft elke Clima Canal een individuele aansluiting.

LEGE BEHUIZING

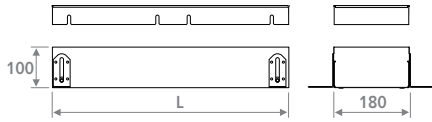

- om open ruimtes op te vullen bij doorlopende installatie
- aluminium of houten rooster
- behuizing met RVS roosterdrager
- hoogteregeling 10 > 14 cm
- hoogteregeling met fijnafstelling voor uitlijning met de afgewerkte vloer
- werfpaneel

CODE	L cm
CLCD 010 072 18 XXX	072
CLCD 010 108 18 XXX	108
CLCD 010 144 18 XXX	144
CLCD 010 180 18 XXX	180

roostercode invullen

HOEKSTUK



- aluminium rooster natuur of gelakt
- behuizing met RVS roosterdrager
- hoogteregeling: 10 > 14 cm
- hoogteregeling met fijnafstelling voor uitlijning met de afgewerkte vloer

CODE	
CLCD 010 025 18 BNA	Alu. natuur
CLCD 010 025 18 BNC XXX	Alu. gelakt

kleurcode invullen

MONDSTUK VOOR VENTILATIEKANAAL

Metaal aansluitadapter



- aansluiting voor voorbehandelde lucht
- hoogte 4 cm x lengte 9 cm
- uit gegalvaniseerde staalplaat

CODE	
CLCD 010 LLL 18 XXX F DDD V1	4 x 9 cm

code sturing invullen
roostercode invullen
lengte invullen

Kunststof aansluitadapter

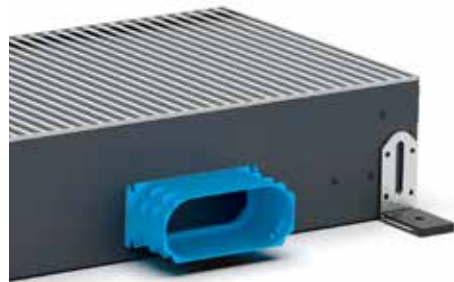

- aansluiting voor voorbehandelde lucht
- hoogte 5.2 cm x lengte 13.2 cm
- synthetisch materiaal (niet meegeleverd bij V5)

CODE	
CLCD 010 LLL 18 XXX F DDD V5	Voorgeperforeerde opening
CLCD 010 LLL 18 XXX F DDD V6	Voorgemonteerd

code sturing invullen
roostercode invullen
lengte invullen

Max. aantal aansluitadapters per lengte

LENGTE	
072	1 aansluitadapter
108	2 aansluitadapters
144	3 aansluitadapters
180	4 aansluitadapters

VOET MET HOOGTEREGELING VOOR SYSTEEMVLOEREN

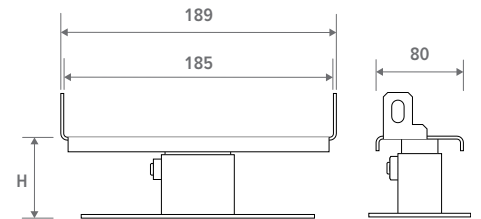

- gelakt in donkergrijs RAL 7024
- gemakkelijke montage d.m.v. schroeven
- 1 set bevat 2 hoogteregelingen

Aantal sets per lengte Clima Canal

L 072	= 1 set
L 120	= 1 set
L 150	= 2 sets
L 180	= 2 sets

CODE	H cm
5209 0507 0000	5 / 7
5209 0813 0000	8 / 13
5209 1323 0000	13 / 23
5209 2030 0000	20 / 30

WATERZIJDIGE AANSLUITING

- de warmtewisselaars met enkelzijdige aansluiting worden altijd links aangesloten op een tweepijpsinstallatie
- altijd installeren met de warmtewisselaars raam- of muurzijdig

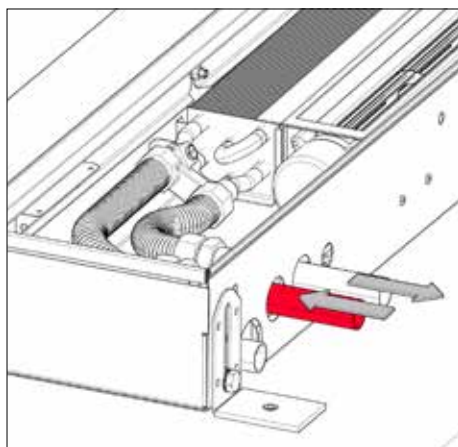

AANSLUITMOGELIJKHEDEN

Aansluitset met Jaga tweewegventiel 24 VDC 1/2" voorinstelling in 6 stappen

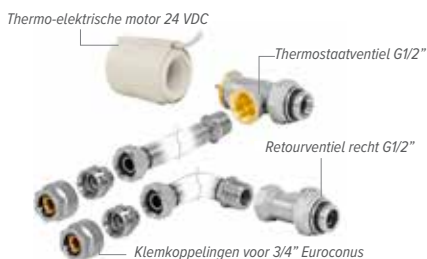

set 297 KVS 0.8 - voorinstelling in 6 stappen

CODY JA4 24 4...	24 VDC
CODY JA4 10 4...	0..10 VDC

code klemkoppeling invullen

Aansluitset met Jaga tweewegventiel 24 VDC 1/2" zonder voorinstelling



set 298 KVS 1.0 - zonder voorinstelling

CODY WA4 24 4...	24 VDC
CODY WA4 10 4...	0..10 VDC

code klemkoppeling invullen

Aansluitset met 2 retourventielen G1/2"



set 299 KVS 1.2 - Kv max. 0.6

CODY LOM 00 4...

code klemkoppeling invullen

Klemkoppelingen 3/4" Euroconus

DUNWANDIG METAAL		KUNSTSTOF OF VPE/ALU	
CODE	Buis Ø	CODE	Buis Ø
112	12/1	612	12/2
114	14/1	614	14/2
115	15/1	616	16/2
116	16/1	618	18/2
118	18/1	619	16/1.5
		620	20/2

ELEKTRISCHE AANSLUITING

- clamp connector voor elektrische aansluiting 24 VDC links, via externe voeding aan te sluiten
- aansturing ventilatorsnelheid met 0-10 V signaal
- de garantie is enkel geldig bij gebruik van de originele Jaga voedingen

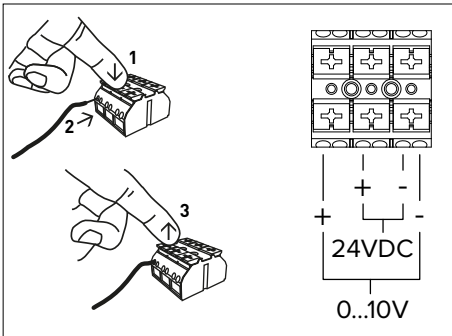

Aan de kant van de waterzijdige aansluiting bevindt zich ook het aansluitblokje voor de elektrische aansluiting. De elektrische aansluiting wordt aangesloten op het zwarte blokje dat aan de onderkant van de afdekklaar zit.

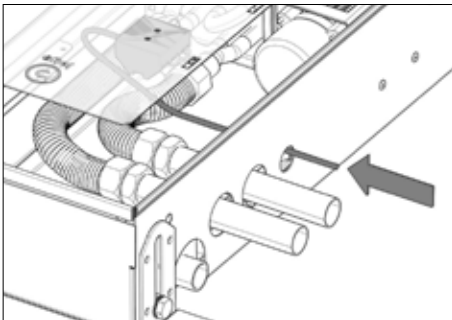

VOEDINGEN

! Jaga toestellen zijn CE: EN-60335 gekeurd bij gebruik van de originele Jaga voedingen.

Waterdichte voeding 24 VDC met waterdichte aansluitwartel



! Dient buiten de vloerput geplaatst te worden.

- met waterdichte aansluitwartel
- conform UL1310 - EN 60950-1 / Klasse II
- uitgangsspanning 24 VDC
- ingangsspanning 100 - 240 VAC
- uitgangsstroom 1.67 A
- vermogen 40 Watt
- afmetingen L 14.5 x B 4.5 x H 3.0 cm

CODE	VERMOGEN Watt	UITGANGSSTROOM A
37603 010002	40	1.67

Voeding DIN-rail montage

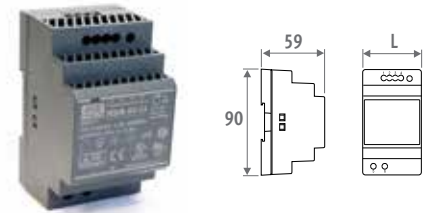

- DIN-rail- of wandmontage in een schakelkast
- conform UL60950 / UL508 / EN 60950-1 / TUV EN61558-2-16 / Klasse II
- uitgangsspanning 24 VDC
- ingangsspanning 100 - 240 VAC
- schroefaansluiting
- LED indicator

CODE	L mm	VERMOGEN Watt	UITGANGSSTROOM A
7990 054	3.5	36	1.50
7990 055	5.3	60	2.50
7990 056	7.0	92	3.90
7990 057	10.3	150	6.25

MAXIMALE KABELLENGTE

Maximale kabel lengte in functie van het aantal toestellen. Contacteer Jaga voor meer info.

		MAX. KABELLENGTE (M)									
		5	10	15	20	25	30	40	50	75	100
TOTAAL VERMOGEN (W)	10	0.06	0.12	0.18	0.24	0.30	0.36	0.49	0.61	0.91	1.22
	20	0.12	0.24	0.36	0.49	0.61	0.73	0.97	1.22	1.82	2.43
	30	0.18	0.36	0.55	0.73	0.91	1.09	1.46	1.82	2.73	3.65
	40	0.24	0.49	0.73	0.97	1.22	1.46	1.94	2.43	3.65	
	50	0.30	0.61	0.91	1.22	1.52	1.82	2.43	3.04		
	60	0.36	0.73	1.09	1.46	1.82	2.19	2.92	3.65		
	70	0.43	0.85	1.28	1.70	2.13	2.55	3.40			
	80	0.49	0.97	1.46	1.94	2.43	2.92	3.89			
	90	0.55	1.09	1.64	2.19	2.73	3.28				
	100	0.61	1.22	1.82	2.43	3.04	3.65				
	110	0.67	1.34	2.01	2.67	3.34					
	120	0.73	1.46	2.19	2.92	3.65					
	130	0.79	1.58	2.37	3.16	3.95					
	140	0.85	1.70	2.55	3.40						
	150	0.91	1.82	2.73	3.65						



MIN. DRAADSECTIE:

< 0.75 mm ²	< 1.5 mm ²	< 2.50 mm ²	< 4.00 mm ²
------------------------	-----------------------	------------------------	------------------------

JDPC (JAGA DYNAMIC PRODUCT CONTROLLER)





bedieningspaneel

CODE	FUNCTIE	BEDIENINGSPANEEL	EXTERNE 0-10V AANSTURING	WATERTEMP. SENSOR	LUCHTTEMP. SENSOR
Jaga BMS 0-10V regeling (D03)	  	-	-	✓	-
Jaga 3-standenregeling (D05)	  	✓	-	✓	-
Jaga Aan/uit (D07)	  	-	-	✓	-

JAGA BMS 0-10V REGELING (D03)

- Bij warmte- of koude vraag opent een BMS/Domotica systeem of een JAGA-thermostaat het thermo-elektrische ventiel.
- Bij warmte- of koudevraag stuurt een BMS/Domotica systeem of JAGA-thermostaat een 0-10V signaal.
- Bij het herkennen van koud (<18°C) of warm (>28°C) water draait de ventilator proportioneel van het 0-10V signaal.

JAGA 3-STANDENREGELING (D05)

- Bij warmte- of koudevraag opent een BMS/Domotica systeem het thermo-elektrische ventiel.
- Verwarming: De ventilator draait op een vaste snelheid als het water de instelling van 28°C heeft bereikt.
- Koeling: De ventilator draait op een vaste snelheid als het water de instelling van 18°C heeft bereikt.
- De gebruiker kiest manueel de gewenste mode via het bedieningspaneel  /  /  / UIT. Het toestel kan op 3 snelheden draaien. Het toestel start op de laatst gekozen snelheid (1, 2 of 3), zodra de ingestelde watertemperatuur is bereikt.

JAGA AAN/UIT (D07)

- Bij warmte- of koudevraag opent een BMS/Domotica systeem het thermo-elektrische ventiel.
- Verwarming: De ventilator draait op een vaste snelheid als het water de instelling van 28°C heeft bereikt.
- Koeling: De ventilator draait op een vaste snelheid als het water de instelling van 18°C heeft bereikt.

0-10V stuursignaal voor ventilatorsnelheid aanwezig van HVAC regeling?
 Ventilatoren starten wanneer 0-10V signaal naar de ventilator gaat. Indien er een JDPC toegevoegd wordt aan de clima canal zal watertemperatuur in rekening gebracht worden.

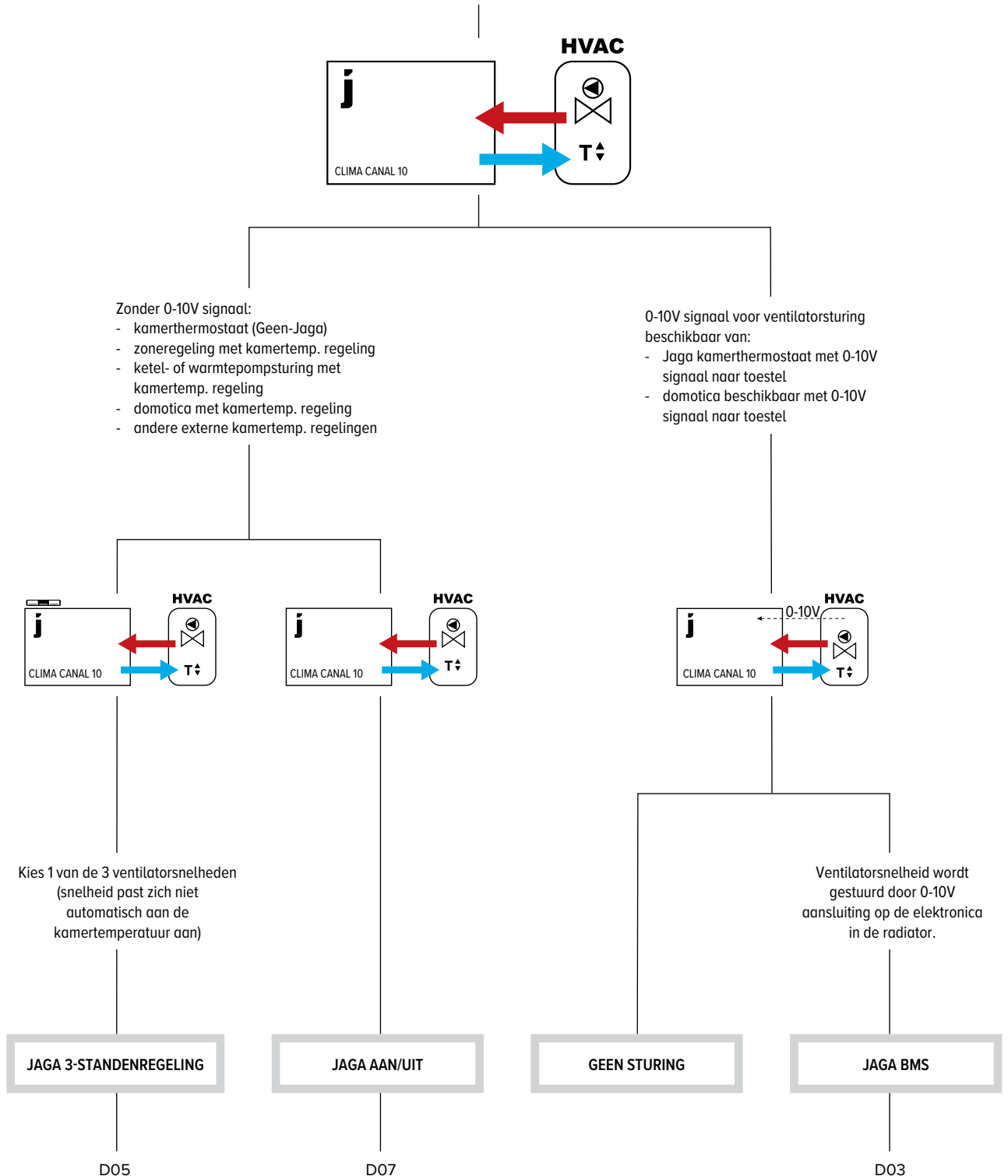

Codering:

D05

D07

D03

HOOGTE H cm	LENGTE L cm	BREEDTE B cm	STUURSPANNING U V	KOELEN (niet-condenserend) Kamertemperatuur 27°C	KOELEN TOTAAL Kamertemperatuur 27°C	KOELEN VOELBAAR Kamertemperatuur 27°C	VERWARMEN Kamertemperatuur 20°C				GELUIDSDRUKNIVEAU dB(A)	LUCHTDEBIET m³/u	OPGENOMEN ELEKTRISCH VERMOGEN Watt	BESTELCODE	
				16/18 Watt	7/12 Watt	7/12 Watt	35/30 Watt	45/40 Watt	50/45 Watt	55/45 Watt					75/65 Watt
CLCM 010 072 18			2	30	59	42	68	124	152	165	276	14	24	0.5	CLCM 010 072 18 XXX F X DDD
			4	66	135	96	123	223	273	296	496	15	37	0.8	
			6	104	223	161	173	314	385	417	699	23	52	1.3	
			8	144	319	234	220	401	490	531	891	28	68	2.1	
			10	185	414	307	266	483	592	641	1075	34	79	3.0	
108 18			2	62	122	87	141	256	313	339	569	15	42	0.6	CLCM 010 108 18 XXX F X DDD
			4	135	275	197	253	459	562	609	1021	19	75	1.3	
			6	214	458	332	356	647	791	858	1438	29	98	2.7	
			8	296	655	480	454	825	1009	1094	1834	32	125	4.6	
			10	381	852	632	548	996	1218	1320	2214	37	160	7.1	
144 18			2	97	191	135	221	402	492	533	894	16	66	1.1	CLCM 010 144 18 XXX F X DDD
			4	212	432	309	397	722	883	957	1605	20	112	2.1	
			6	336	720	521	559	1016	1244	1348	2260	30	150	4.0	
			8	465	1029	754	713	1295	1585	1718	2881	35	193	6.6	
			10	598	1337	992	861	1564	1915	2075	3479	39	239	10.1	
180 18			2	132	261	184	302	548	671	727	1219	18	84	1.2	CLCM 010 180 18 XXX F X DDD
			4	290	591	423	541	984	1204	1305	2188	22	150	2.5	
			6	458	981	711	763	1386	1696	1838	3082	32	196	5.4	
			8	634	1403	1028	972	1767	2162	2343	3929	37	250	9.1	
			10	816	1825	1354	1174	2133	2611	2829	4744	41	320	14.1	

Afgiftes gemeten volgens EN 16430

*Geluidsmeting volgens ISO 3741:2010, op 2 m van het toestel en met een aangenomen ruimtedemping van 8 dB(A) / inhoud lokaal 100 m³ / nagalmtijd 0.5 sec.

roostercode invullen |

Code hoogteregeling:
Regelbereik 0 - 4,5 cm: A
Regelbereik 4,5 - 10 cm: B |Code sturing invullen
Jaga BMS 0-10V regeling: D03
Jaga 3-standenregeling: D05
Jaga Aan/uit: D07 |

**JRT-100 TB
ZWART**



8751 050019

**JRT-100 TW
WIT**



8751 050017

JRT-100



8751 050012

JRT-200 W



8751 050021

RDG 160T



8751 050009

RDG264KN



8751 050018

	JRT-100 TB / TW	JRT-100	JRT-200 W	RDG 160T	RDG264KN
VOEDING					
<i>voedingsspanning</i>	24V DC	24V DC	24V DC	24V DC	24V DC
VERMOGEN / INANGSSPANNING					
<i>ventiel 24V DC contact</i>	2 (NO)	2 (NO)	2	-	-
<i>potentiaal vrij contact</i>	-	-	-	3 (NO)	3 (NO)
<i>ingang van sleutelkaartcontact</i>	-	-	-	✓	✓
<i>ingang van venstercontact</i>	-	-	-	✓	✓
<i>ventilator (0 - 10 V DC)</i>	max +/- 10 mA	max +/- 10 mA	max +/- 10 mA	max +/- 5 mA	max +/- 5 mA
<i>manuele 3-standen snelheidsregelaar</i>	✓	✓	✓	✓	✓
<i>automodus</i>	✓	✓	✓	✓	✓
TOEPASSINGEN					
<i>2-pijp</i>					
<i>handbediend (H/C)</i>	✓	✓	✓	✓	✓
<i>auto (H/C) - watertemperatuurbewaking noodzakelijk</i>	-	-	-	✓	✓
<i>4-pijp</i>					
<i>handbediend (H/C)</i>	✓	✓	✓	✓	✓
<i>auto (H/C)</i>	✓	✓	✓	✓	✓
AFMETINGEN					
<i>voor wandopbouw</i>	-	-	✓	✓	✓
<i>voor wandinbouw</i>	✓	✓	optioneel	optioneel	optioneel
FUNCTIE					
<i>LCD-display met achtergrondverlichting</i>	-	✓	✓	✓	✓
<i>LCD-touchscreen met achtergrondverlichting</i>	✓	-	-	-	-
<i>beschermingsgraad IP20</i>	-	-	✓	-	-
<i>beschermingsgraad IP30</i>	✓	✓	-	✓	✓
<i>Ingebouwde CO2-sensor</i>	-	-	-	-	✓
<i>vochtsensor</i>	-	-	-	-	✓
FUNCTIES					
<i>programmeerbare tijdzones</i>	✓	✓	✓	✓	✓
<i>bediening via WIFI (smartphone app)</i>	✓	-	✓	-	-
<i>vertraagde start ventilator</i>	-	-	-	✓	✓
<i>doorlopende ventilatorsnelheid</i>	-	-	-	✓	✓
<i>temperatuursensor 80 cm</i>	✓	✓	optioneel	optioneel	optioneel

Jaga vergemakkelijkt uw installatieproces met deze voorbeeldschema's. Stem voeding, montage thermoventiel, sturing, pijp-systeem, temperatuurbewaking en aantal toestellen per zone perfect op elkaar af.

Hier kan u de meest voorkomende combinaties terugvinden. Meer varianten zijn beschikbaar via info@jaga.be.

1. VOEDING

Optie 1: losse voeding (binnen toestel)

Optie 2: voeding DIN-rail montage (buiten toestel)

2. THERMOVENTIEL

Optie 1: op kraan (binnen toestel)

Optie 2: op collector (buiten toestel)

3. KEUZE STURING

Optie 1: thermostaat JRT-100TW

Optie 2: thermostaat JRT-100

Optie 3: thermostaat JRT-200

Optie 4: thermostaat RDG 160T

Optie 5: domotica

4. WATERZIJDIG

Optie 1: 2-pijps systeem

5. TEMPERATUURBEWAKING

Optie 1: met temperatuurbewaking

Optie 2: zonder temperatuurbewaking

6. TOESTELLEN / ZONE

Optie 1: één toestel

Optie 2: meerdere toestellen

- voeding DIN-rail montage
- thermostaat buiten het toestel
- JRT200
- 2-pijp
- temperatuurbewaking
- JDPC
- meerdere toestellen per zone

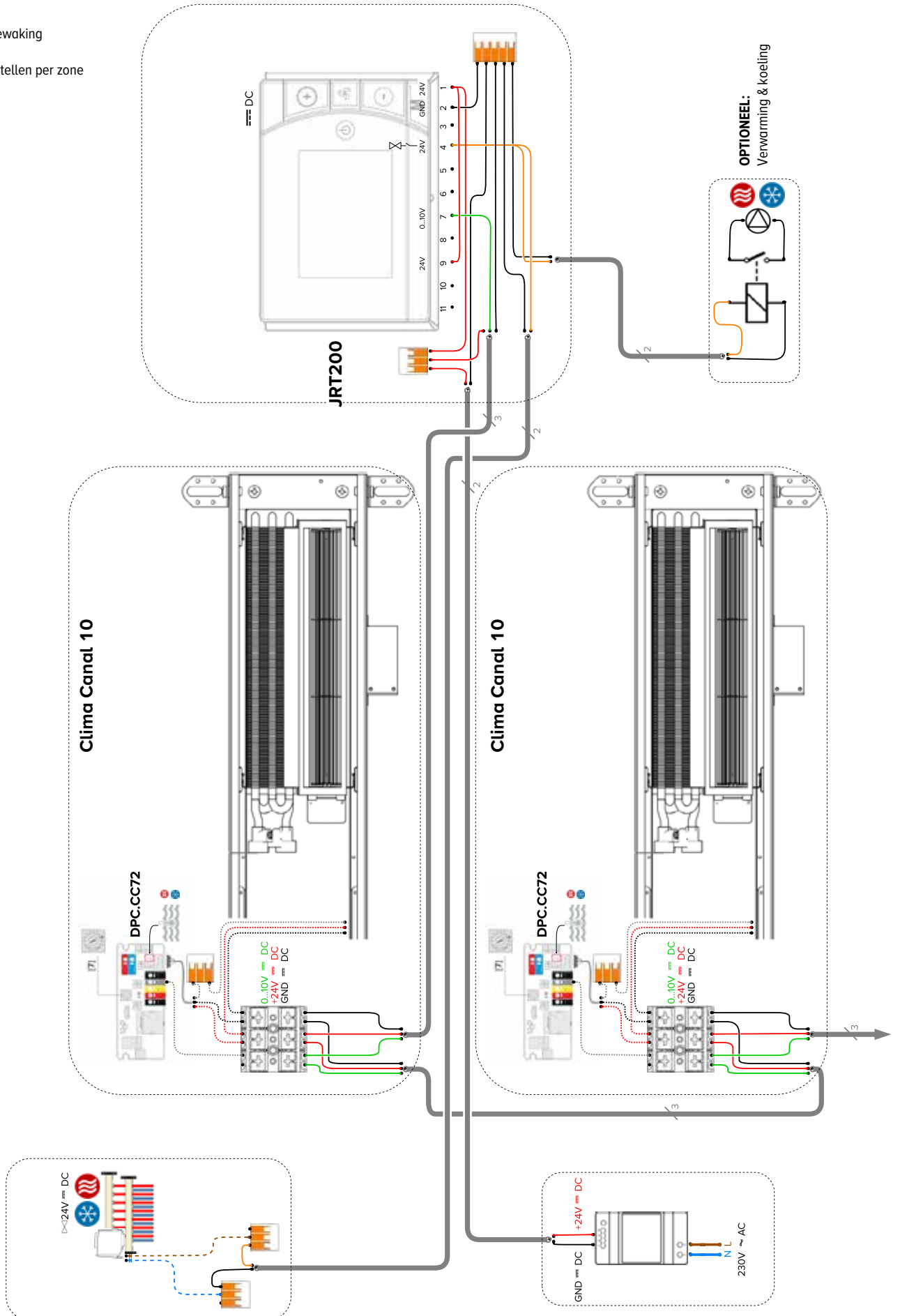

De opgegeven vermogens bij ΔT 50 zijn exacte waarden, gemeten volgens EN16430. Voor alle andere ΔT geeft deze tabel een berekende waarde aan de hand van een gemiddelde correctiefactor geldig voor alle afmetingen.

Op www.jaga.com/selection-tools/ kunt u berekeningstools downloaden met de exacte afgiftes. De online berekeningstools worden steeds up to date gehouden met de meest recente gegevens. Minieme afgifteverschillen tussen reeds gedrukte tabellen en de verschillende online berekeningstools zijn daarom volstrekt normaal en vallen binnen de door de norm vastgelegde toleranties.

GEMIDDELDE CORRECTIEFACTOREN DYNAMISCHE PRODUCTEN - 75/65/20°C

Kamertemperatuur: 20°C

Gemiddelde N-waarde: 1.00

	TR	65	60	55	50	45	40	35	30	25
TA										
75	1.00	0.95	0.89	0.83	0.76	0.69	0.62	0.53	0.42	
70		0.95	0.90	0.84	0.79	0.72	0.66	0.58	0.50	0.39
65			0.85	0.80	0.74	0.68	0.62	0.55	0.47	0.37
60				0.75	0.70	0.64	0.58	0.51	0.43	0.34
55					0.65	0.60	0.54	0.47	0.40	0.31
50						0.55	0.49	0.43	0.37	0.28
45							0.45	0.39	0.33	0.25
40								0.35	0.29	0.22
35									0.25	0.18
30										0.14

Kamertemperatuur: 24°C

Gemiddelde N-waarde: 1.00

	TR	65	60	55	50	45	40	35	30	25
TA										
75		0.92	0.86	0.81	0.74	0.68	0.61	0.52	0.42	0.26
70		0.87	0.82	0.76	0.70	0.64	0.57	0.49	0.39	0.24
65			0.77	0.72	0.66	0.60	0.53	0.46	0.37	0.22
60				0.67	0.62	0.56	0.49	0.42	0.34	0.20
55					0.57	0.52	0.46	0.39	0.31	0.18
50						0.47	0.41	0.35	0.27	0.15
45							0.37	0.31	0.24	0.13
40								0.27	0.20	0.11
35									0.17	0.08
30										0.06

RICHTLIJN VOOR HET BEPERKEN VAN STROMINGSGELUIDEN

Buis	Buiten Ø mm	Wand- dikte mm	Max. watersnelheid (EN10255) m/s	Waterinhoud per meter l	Max. waterdebiet kg/u	Maximaal vermogen bij ΔT (°C) (T aanvoer - T retour)						
						ΔT 30 Watt	ΔT 20 Watt	ΔT 10 Watt	ΔT 5 Watt	ΔT 4 Watt	ΔT 3 Watt	ΔT 2 Watt
GALVA BUIS DIN 2440												
3/8 DN10 OD	17.2	2.35	0.40	0.12	173	6028	4019	2009	1005	804	603	402
1/2 DN15 OD	21.3	2.65	0.40	0.20	288	10046	6698	3349	1674	1340	1005	670
3/4 DN20 OD	26.9	2.65	0.42	0.37	559	19515	13010	6505	3253	2602	1952	1301
1 DN25 OD	33.7	3.25	0.49	0.58	1023	35690	23793	11897	5948	4759	3569	2379
1 1/4 DN32 OD	42.4	3.25	0.60	1.01	2182	76101	50734	25367	12684	10147	7610	5073
1 1/2 DN40 OD	48.3	3.25	0.66	1.37	3255	113549	75700	37850	18925	15140	11355	7570
2 DN50 OD	60.3	3.65	0.80	2.21	6365	222025	148017	74008	37004	29603	22203	14802
DUNWANDIG METAAL												
10/1	10	1.00	0.40	0.05	72	2512	1674	837	419	335	251	167
12/1	12	1.00	0.40	0.08	115	4019	2679	1340	670	536	402	268
14/1	14	1.00	0.40	0.11	158	5526	3684	1842	921	737	553	368
15/1	15	1.00	0.40	0.13	187	6530	4353	2177	1088	871	653	435
16/1	16	1.00	0.40	0.15	216	7535	5023	2512	1256	1005	753	502
18/1	18	1.00	0.40	0.20	288	10046	6698	3349	1674	1340	1005	670
22/1	22	1.00	0.40	0.31	446	15572	10381	5191	2595	2076	1557	1038
28/1	28	1.00	0.47	0.53	904	31522	21014	10507	5254	4203	3152	2101
VPE/ALU												
12/2	12	2.00	0.40	0.05	72	2512	1674	837	419	335	251	167
14/2	14	2.00	0.40	0.08	115	4019	2679	1340	670	536	402	268
16/1.5	16	1.50	0.40	0.13	187	6530	4353	2177	1088	871	653	435
16/2	16	2.00	0.40	0.11	158	5526	3684	1842	921	737	553	368
17/2	17	2.00	0.40	0.13	187	6530	4353	2177	1088	871	653	435
18/2	18	2.00	0.40	0.15	216	7535	5023	2512	1256	1005	753	502
20/2	20	2.00	0.40	0.20	288	10046	6698	3349	1674	1340	1005	670
26/3	26	3.00	0.40	0.31	446	15572	10381	5191	2595	2076	1557	1038
32/3	32	3.00	0.47	0.53	904	31522	21014	10507	5254	4203	3152	2101
40/3.5	40	3.50	0.56	0.86	1726	60220	40147	20073	10037	8029	6022	4015
50/4.25	50	4.25	0.66	1.35	3206	111824	74549	37275	18637	14910	11182	7455
63/5	63	5.00	0.80	2.21	6346	221359	147573	73786	36893	29515	22136	14757

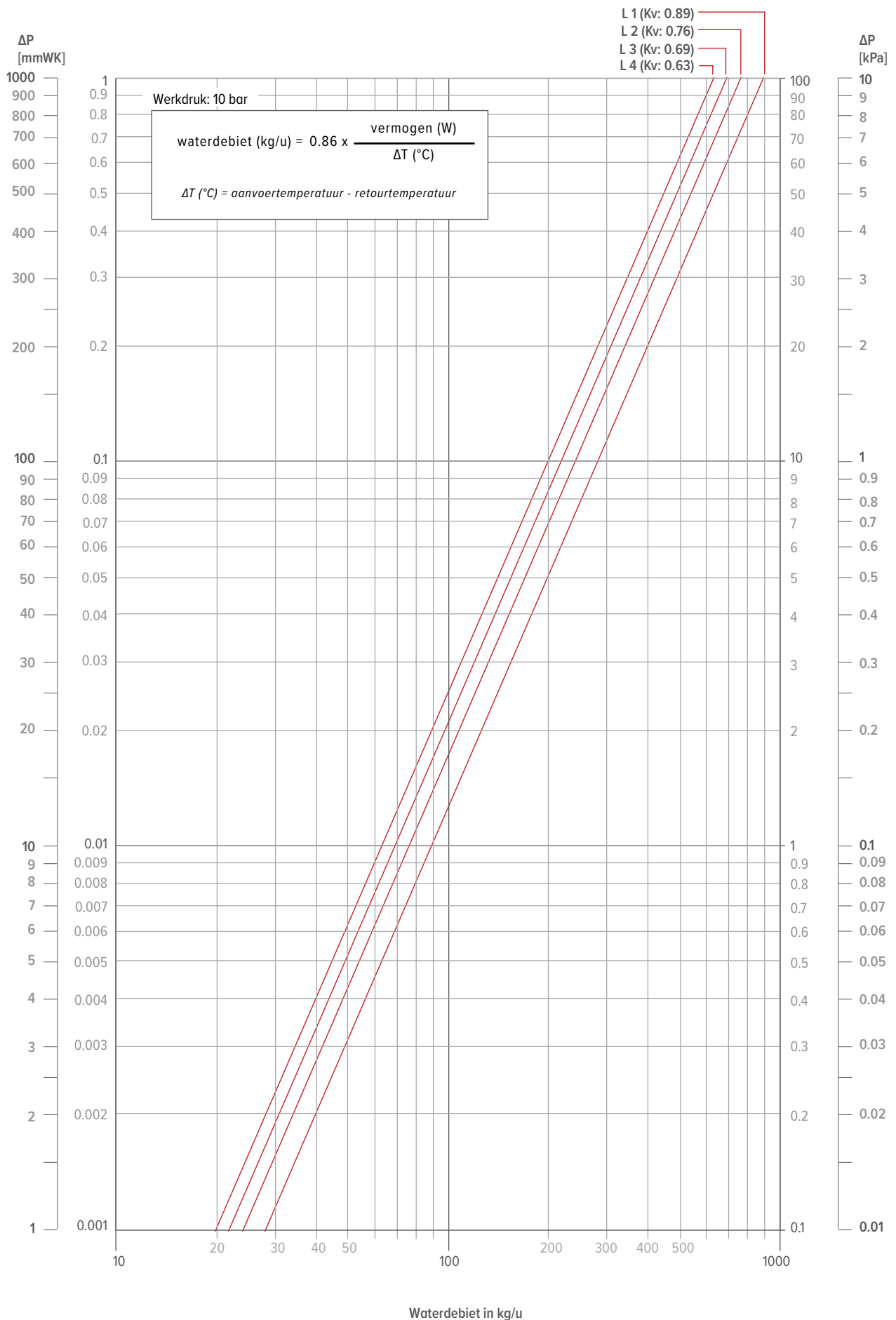



jaga CLIMATE
DESIGNERS

KONVEKTCO NEDERLAND BV

Persoonlijk advies? Maak een afspraak in het Jaga adviescentrum!

De Beverspijken 9
5221 EE 's-Hertogenbosch

+31 (0)73 631 23 60

info@jaga.nl
www.jaga.nl

BELGIË JAGA NV

Verbindingslaan 16
3590 Diepenbeek

+32 (0) 11 29 41 11

info@jaga.be
jaga.com