

jaga

CLIMATE DESIGNERS

Verwarmen



Light cooling



STRADA HYBRID € 2020.NL



jaga

CLIMATE DESIGNERS

STRADA HYBRID

De meest compacte radiator voor verwarmen of verwarmen + koelen

Ook geschikt voor Jaga Light cooling

- Verwarmt efficiënt en comfortabel met de laagste watertemperatuur
- Energiezuinig niet-condenserend koelen in combinatie met elke warmtepomp die koelwater kan leveren
- Verbetert het seizoensrendement van elke warmtepomp
- Laat condenserende ketels op hun laagste temperatuur en hoogste rendement werken

“Van de ontwerpers van de eerste dynamische lage temperatuur radiator.”



Strada Hybrid T16

H50 x L120

🔴 55/45/20: 2735 Watt

🔵 17/19/27: 740 Watt

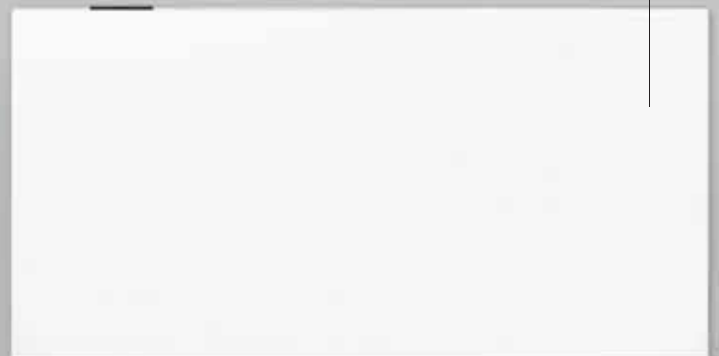



STRADA HYBRID



Strada Hybrid T11
H35 x L100

🔌 55/45/20: 1600 Watt

Kleur grafietzwart RAL 7021
met Jaga thermostaatkop JB.

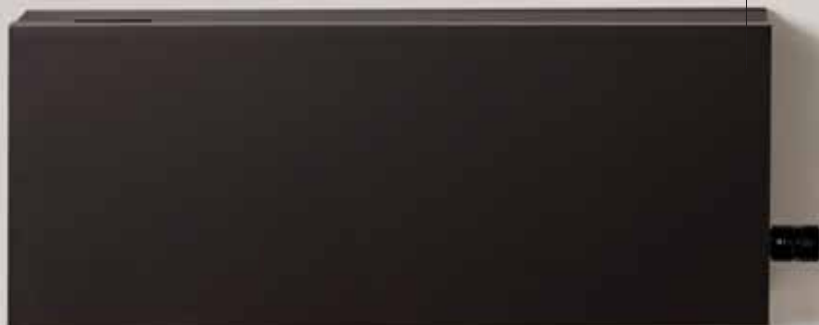

VERWARMING OF VERWARMING + LIGHT COOLING: DE IDEALE WARMTEPOMP/RADIATOR

HOGE AFGIFTE BIJ ALLE WATERTEMPERATUREN, WARM ÉN KOUD

Nieuwe, milieuvriendelijke installaties hebben een veel beter afgiftesysteem nodig. Dit moet zorgen voor behaaglijke warmte bij lage watertemperatuur én voor voldoende verfrissing bij niet-condenserende koeling.

Jaga Hybrid radiatoren bevatten het gloednieuwe DBH-systeem, DB staat voor Dynamic Boost, om het vermogen van de radiator aanzienlijk te vergroten. De H van Hybrid staat voor de dubbele werking: verwarming en Jaga light cooling.

- perfect gecontroleerde verwarming op de laagste watertemperatuur door de reactiesnelheid van het hybrid-systeem
- standaard, geschikt voor energiezuinige niet-condenserende koeling in combinatie met elke warmtepomp.

SNELST REAGEREND AFGIFTESYSTEEM CRUCIAAL BIJ VERWARMEN ÉN KOELEN

Verwarming

Staat de oven en de vaatwasser aan? Schijnt de zon binnen? Uw woning is een dynamisch gegeven met steeds wisselende temperatuursomstandigheden en comforteisen. Een snel reagerende radiator zoals Strada Hybrid anticipeert hierop en regelt nauwkeurig de temperatuur in alle omstandigheden.

Jaga light cooling

Ook bij niet-condenserende koeling is dit reactievermogen cruciaal. Om vochtproblemen te vermijden moet er een centrale condensbewaking voorzien worden. Deze kan enkel efficiënt werken met een zeer snel reagerend afgiftesysteem, dat bij plots stijgende luchtvochtigheid de koelfunctie onmiddellijk aanpast.

Het reactievermogen is meer dan ooit bepalend voor uw energieverbruik én voor uw comfort.

VERGELIJKING REACTIETIJD BIJ TEMPERATUURWISSELINGEN

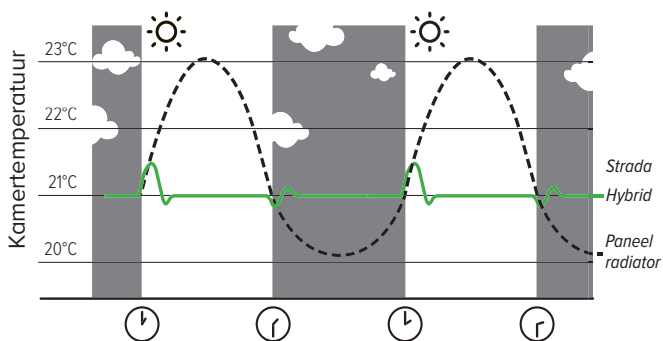

MULTIFUNCTIONELE INTELLIGENTIE

Auto-change-over modus (standaard)

Voor omschakelen tussen verwarmen en koelen hoeft u helemaal niets te doen. Dankzij zijn nauwkeurige temperatuursensoren voor de kamer- en de watertemperatuur werkt de Hybrid radiator volledig automatisch. Om de gevraagde temperatuur te bereiken kan u 3 verschillende ventilatorsnelheden instellen, afhankelijk van de ruimte waar de radiator zich bevindt: fluisterstil max. 26 dB(A) op stand 1, comfortstand max. 30 dB(A) of maximumstand voor snelle opwarming en verfrissing.

Met Breeze functie

Het DBH-Systeem in de Hybrid radiator kan ook geactiveerd worden als er geen koel water is, dus zonder warmtepomp. Met enkel de luchtbeveging van de ventilatoren kan het in de buurt van de radiator al minder warm aanvoelen.

IDEAAL BIJ RENOVATIES NAAR LAGERE WATERTEMPERATUUR GEEN GROTERE RADIATOREN NODIG

Hoe lager de watertemperatuur hoe minder warmte de radiator kan afgeven. Bijgevolg zijn extra grote radiatoren nodig. Maar niet zo met Strada Hybrid. Het DBH systeem zorgt voor voldoende extra vermogen, en overschakelen naar een zeer lage watertemperatuur kan nu met dezelfde radiatorafmetingen.

Daarom is Strada Hybrid de allerbeste warmtepomp/radiator.

VERGELIJKING 850 WATT BIJ REGIME 45/35/20 °C

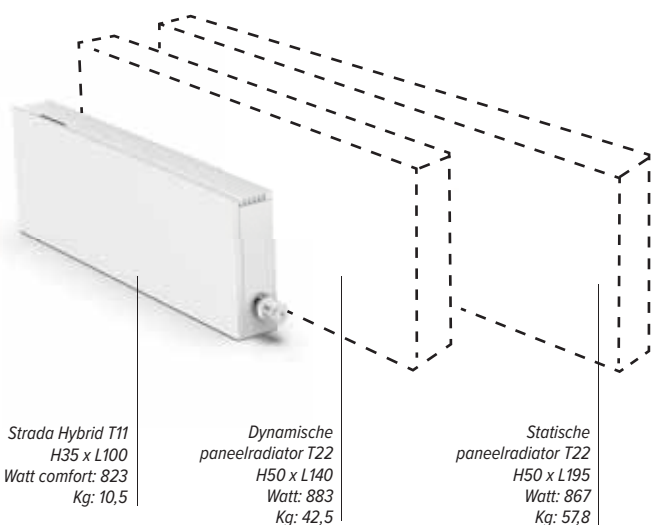

Tip: Voor alle info over het Hybrid systeem zie www.jaga.nl

TECHNISCHE INFORMATIE



AFMETINGEN (in cm)

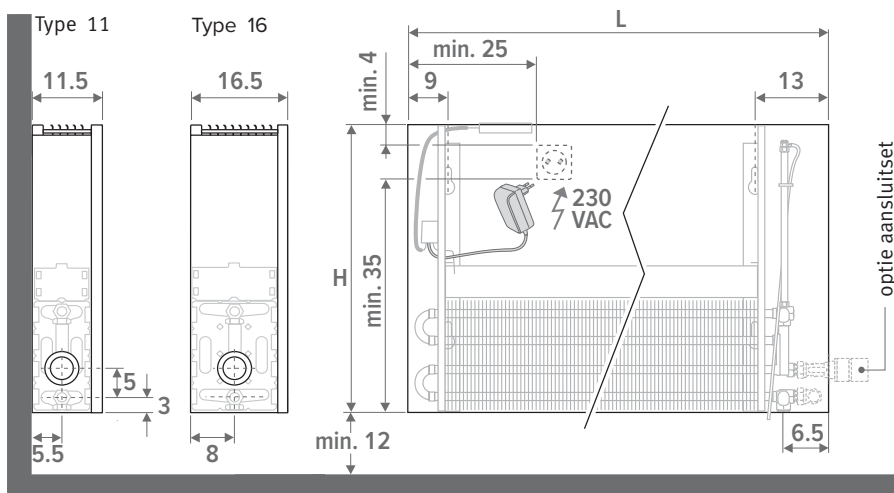

LEVERING

Eenvoudig door één persoon te plaatsen radiator. Geleverd in handzame kartonnen doos, die tevens als werfbescherming bruikbaar is.

Standaard levering:

- Low-H₂O warmtewisselaar met wandconsoles, bevestigingsset, verlengde ontluchter 1/8" en aftapstop 1/2"
 - bekleding voor aansluiting links of rechts beneden
 - afdekplaatje in RVS-look voor niet gebruikte aansluitzijde
 - eenvoudig te plaatsen DBH-unit met bediening, sturing en voeding 24 VDC
 - duidelijke montage-instructies
- ⚠ De radiator is niet voorzien van een condensbewaking. Deze dient in de installatie geïntegreerd te worden. (enkel voor koeling)

KLEUREN

Milieuvriendelijk gelakt met krasvaste poedercoating met hoge UV-bestendigheid.

Standaard kleuren:

- kleur 133: verkeerswit ral 9016
- Soft touch licht gestructureerde satijn lak
- Kleur 001: zandstraalgrijs
- Fine texture metallic lak

Andere kleuren:

zie kleurenkaart op www.jaga.nl

ELEKTRISCHE AANSLUITING

Voor het DBH systeem dient er een stopcontact binnen of naast de radiator aanwezig te zijn. Bij hoogte 50, 65 en 95 cm kan er een stopcontact 230V of een voedingskabel 24V binnen de bekleding geplaatst worden. Bij hoogte 35 cm kan enkel een voedingskabel binnen de bekleding geplaatst worden. Aansluiting aan een stopcontact buiten de bekleding is altijd mogelijk. Elektrische en hydraulische aansluiting niet aan dezelfde kant van de warmtewisselaar aansluiten

HYDRAULISCHE AANSLUITING

Waarom regime 45/40 ?

Voor toestellen die geïnstalleerd worden voor verwarmen en koelen via dezelfde hydraulische kring is het hoge waterdebiet voor verwarmen bij 45/40/20 in lijn met het benodigde debiet voor koelregime 17/19/27. Daarom kan de keuze voor dit verwarmingsregime de hydraulische inregeling vereenvoudigen.

Verwarming

Aanvoer/retour links of rechts beneden, naar de wand of de vloer. Wandaansluiting via onderzijde of volledig onzichtbaar binnen de bekleding met ventielset 225, 265 of 226.

Verwarming & light cooling

Voor verwarming én koeling zijn dezelfde aansluitingen en ventielsets te gebruiken als bij enkel verwarming. Voor de ventielsets kiest u de uitvoering met de Heimeier thermostaatkop HC voor verwarmen én koelen. Eenvoudiger kan het niet!

WERKING VAN HET DBH-SYSTEEM

Strada Hybrid is standaard uitgerust met de DBH-sturing in Auto-Change-Over modus. De gewenste kamertemperatuur wordt ingesteld via een kamerthermostaat of radiatorthermostaatkop. De Strada Hybrid radiator beschikt over nauwkeurige voelers voor de kamertemperatuur en de watertemperatuur. Op basis van de gemeten waarden schakelt DBH automatisch tussen standby / heating / cooling.

- geschikt voor verwarming of verwarming én koeling met de Heimeier thermostaatkop HC of handkop MA
- geluidsniveau-bewaking, officieel gemeten volgens ISO 3741:2010
- met Breeze functie voor een ventilator-effect
- gekleurde leds geven de functie en ventilatorsnelheid weer

⚠ Het DBH-systeem zal niet de warmtepomp of ketel aansturen.

GELUID EN VERMOGEN VOLGENS DE NIEUWSTE EUROPESE NORMEN

Het vermogen van de Strada Hybrid zowel verwarming als koeling, werd gemeten volgens de laatste Europese normering, specifiek voor radiatoren met geïntegreerde ventilatoren. Jaga voldoet hiermee als één van de eersten aan de nieuwe referentienorm **EN 16430**.

Het geluidsvermogen (L_w) van de Strada Hybrid is gemeten volgens **ISO 3741:2010**

Zoals gebruikelijk wordt voor de geluidsdrukkniveau (L_p) een ruimtedemping aangenomen van 8 dB(A) bij een lokaalinhoud van 100 m³ en een nagalmtijd van 0.5 sec.

Hoe hard klinkt een decibel?

dB(A)	Beleving	Voorbeelden
10	bijna niet te horen	ademhaling, vallend blaadje
20	net hoorbaar	radiostudio, ruisen van boomblaadjes
30	erg stil	bibliotheek (30 tot 40), fluisteren
40	stil	huiskamer, stil klaslokaal, zacht geroezemoes, koelkast
50	beperkt geluid	airconditioning, normale conversatie, vaatwasser

HOE STRADA HYBRID SELECTEREN?

Strada Hybrid wordt geselecteerd in **comfortstand, stand 2** vetgedrukt in afgifetabellen. Dit garandeert een stille werking op maximaal 30 dB(A). Stand 1 is een superstille slaapkamerstand met maximaal 26 dB(A). Stand 3 zorgt voor een maximale boost en de zeer hoge afgifte dient vooral om een lokaal zo snel mogelijk op te warmen en te koelen. In deze stand ligt het geluid tussen 42 en 46 dB(A).

Maak uw bestelling compleet

Strada Hybrid is geleverd inclusief meeverpakte DBH-set compleet met voeding en 3-standenregeling.

Maak uw bestelling compleet met:

Aansluitset 103 of 104 met thermostaatkop naar keuze voor verwarming of thermostaatkop Heimeier HC voor verwarming én koeling zie pag. 323.

AFGIFTES STRADA HYBRID

HOOGTE 035

AFMETINGEN			STAND	VERWARMING Kamertemperatuur 20°C				KOELEN Kamertemperatuur 26°C	GELUIDSDRUKNIVEAU	OPGENOMEN ELEKTRISCH VERMOGEN	PRIJS Standaard kleuren	PRIJS Andere kleuren	BESTELCODE
H	L	B		55/45	45/40	45/35	35/30	17/19	dB(A)	W	€	€	
cm	cm	cm		Watt	Watt	Watt	Watt	Watt					
035	060	11	1	647	474	409	246	154	26.0	4.8	488,50	565,00	STRW.035 060 11 .133 /ACO
			2	693	508	438	263	165	30.0	5.4			
			3	819	601	518	311	196	40.0	6.8			
035	060	16	1	793	581	501	301	173	26.0	4.8	558,30	645,10	STRW.035 060 16 .133 /ACO
			2	851	624	538	323	186	30.0	5.5			
			3	1126	826	712	428	246	41.1	7.2			
035	080	11	1	933	684	589	355	223	26.0	6.3	563,70	651,80	STRW.035 080 11 .133 /ACO
			2	1002	735	633	381	239	30.0	6.8			
			3	1210	887	764	460	289	41.8	9.1			
035	080	16	1	1156	847	730	439	252	26.0	6.0	655,20	756,90	STRW.035 080 16 .133 /ACO
			2	1239	908	783	471	271	30.0	6.7			
			3	1663	1219	1050	632	363	42.4	9.0			
035	100	11	1	1210	887	764	460	289	26.0	7.8	666,90	766,50	STRW.035 100 11 .133 /ACO
			2	1303	955	823	495	311	30.0	8.7			
			3	1600	1173	1011	608	382	43.0	12.2			
035	100	16	1	1490	1092	941	566	325	26.0	7.0	782,70	898,30	STRW.035 100 16 .133 /ACO
			2	1595	1169	1008	606	348	30.0	7.7			
			3	2199	1612	1389	836	480	44.1	10.7			
035	120	11	1	1479	1084	935	562	353	26.0	8.9	724,80	839,10	STRW.035 120 11 .133 /ACO
			2	1598	1171	1010	607	382	30.0	9.9			
			3	1990	1459	1257	756	475	44.0	14.8			
035	120	16	1	1836	1346	1160	698	401	26.0	8.7	875,60	1010,20	STRW.035 120 16 .133 /ACO
			2	1966	1441	1242	747	429	30.0	9.8			
			3	2735	2005	1728	1039	597	44.8	14.3			
035	140	11	1	1743	1277	1101	662	416	26.0	10.1	850,20	971,50	STRW.035 140 11 .133 /ACO
			2	1887	1383	1192	717	451	30.0	11.2			
			3	2380	1745	1504	904	568	44.8	17.5			
035	140	16	1	2177	1596	1376	827	475	26.0	9.6	958,10	1102,60	STRW.035 140 16 .133 /ACO
			2	2332	1709	1473	886	509	30.0	10.5			
			3	3272	2398	2067	1243	714	45.4	14.4			
035	160	11	1	2001	1467	1264	760	478	26.0	11.0	965,20	1108,30	STRW.035 160 11 .133 /ACO
			2	2172	1592	1372	825	519	30.0	12.4			
			3	2771	2031	1750	1053	662	45.5	19.2			
035	160	16	1	2502	1834	1581	951	546	26.0	11.5	1172,70	1340,60	STRW.035 160 16 .133 /ACO
			2	2671	1958	1688	1015	583	30.0	12.8			
			3	3808	2791	2406	1447	831	46.4	19.6			
035	200	11	1	2505	1836	1582	952	598	26.0	13.4	1101,50	1272,90	STRW.035 200 11 .133 /ACO
			2	2730	2001	1725	1037	652	30.0	14.8			
			3	3551	2603	2243	1349	848	46.5	24.0			
035	200	16	1	3210	2352	2028	1220	701	26.0	13.2	1349,60	1554,00	STRW.035 200 16 .133 /ACO
			2	3382	2479	2137	1285	738	30.0	14.7			
			3	4881	3577	3083	1855	1066	47.1	23.5			
035	240	11	1	2967	2174	1874	1127	708	26.0	14.8	1352,20	1562,20	STRW.035 240 11 .133 /ACO
			2	3250	2382	2053	1235	776	30.0	16.6			
			3	4331	3175	2736	1646	1034	47.2	28.0			
035	240	16	1	3917	2871	2475	1488	855	26.0	16.4	1699,20	1951,20	STRW.035 240 16 .133 /ACO
			2	4060	2975	2565	1543	886	30.0	17.7			
			3	5953	4363	3761	2262	1300	48.1	29.7			
035	280	11	1	3385	2481	2138	1286	772	26.0	16.2	1499,90	1735,60	STRW.035 280 11 .133 /ACO
			2	3737	2739	2361	1420	853	30.0	18.6			
			3	4978	3649	3145	1892	1136	47.8	31.4			
035	280	16	1	4625	3390	2922	1757	1010	26.0	19.3	1869,60	2151,30	STRW.035 280 16 .133 /ACO
			2	4728	3465	2987	1797	1032	30.0	20.4			
			3	7026	5150	4439	2670	1534	48.9	34.5			

Afgiftes gemeten volgens EN 16430

Standaard kleur: 133 (verkeerswit RAL 9016)
of 001 (zandstraalgrijs)
Andere kleuren Zie Jaga kleurenkaart

VERKLARING BIJ DE VERMOGENS

WARMTEVERMOGEN
Door de perfecte combinatie van het DBH-systeem en de superkrachtige Low-H₂O warmtewisselaar heeft de hoogte van de radiator geen invloed meer op het warmtevermogen. Met het DBH-systeem is het maximum vermogen reeds beschikbaar vanaf de kleinste hoogte!

KOELVERMOGEN
Het koelvermogen blijft voor alle types constant tot hoogte 50 cm. Boven hoogte 50 cm vermindert het koelvermogen van type 11, 16 en 21 met ca. 5% per 10 cm extra hoogte.

 **Tip:** Voor alle andere afmetingen, zie www.jaga.nl

AFGIFTES STRADA HYBRID

HOOGTE 050

AFMETINGEN			STAND	VERWARMING Kamertemperatuur 20°C				KOELEN Kamertemperatuur 26°C	GELUIDSDRUKNIVEAU*	OPGENOMEN ELEKTRISCH VERMOGEN	PRIJS Standaard kleuren	PRIJS Andere kleuren	BESTELCODE
H	L	B		55/45	45/40	45/35	35/30	17/19	dB(A)	W	€	€	
cm	cm	cm		Watt	Watt	Watt	Watt	Watt					
050	060	11	1	647	474	409	246	154	26.0	4.8	501,20	585,70	STRW.050 060 11 .133 /ACO
			2	693	508	438	263	165	30.0	5.4			
			3	819	601	518	311	196	40.0	6.8			
050	060	16	1	793	581	501	301	173	26.0	4.8	571,00	665,90	STRW.050 060 16 .133 /ACO
			2	851	624	538	323	186	30.0	5.5			
			3	1126	826	712	428	246	41.1	7.2			
050	080	11	1	933	684	589	355	223	26.0	6.3	577,20	673,90	STRW.050 080 11 .133 /ACO
			2	1002	735	633	381	239	30.0	6.8			
			3	1210	887	764	460	289	41.8	9.1			
050	080	16	1	1156	847	730	439	252	26.0	6.0	668,60	779,40	STRW.050 080 16 .133 /ACO
			2	1239	908	783	471	271	30.0	6.7			
			3	1663	1219	1050	632	363	42.4	9.0			
050	100	11	1	1210	887	764	460	289	26.0	7.8	681,90	791,20	STRW.050 100 11 .133 /ACO
			2	1303	955	823	495	311	30.0	8.7			
			3	1600	1173	1011	608	382	43.0	12.2			
050	100	16	1	1490	1092	941	566	325	26.0	7.0	797,60	923,00	STRW.050 100 16 .133 /ACO
			2	1595	1169	1008	606	348	30.0	7.7			
			3	2199	1612	1389	836	480	44.1	10.7			
050	120	11	1	1479	1084	935	562	353	26.0	8.9	741,80	867,80	STRW.050 120 11 .133 /ACO
			2	1598	1171	1010	607	382	30.0	9.9			
			3	1990	1459	1257	756	475	44.0	14.8			
050	120	16	1	1836	1346	1160	698	401	26.0	8.7	892,60	1038,90	STRW.050 120 16 .133 /ACO
			2	1966	1441	1242	747	429	30.0	9.8			
			3	2735	2005	1728	1039	597	44.8	14.3			
050	140	11	1	1743	1277	1101	662	416	26.0	10.1	869,90	1004,00	STRW.050 140 11 .133 /ACO
			2	1887	1383	1192	717	451	30.0	11.2			
			3	2380	1745	1504	904	568	44.8	17.5			
050	140	16	1	2177	1596	1376	827	475	26.0	9.6	977,80	1135,00	STRW.050 140 16 .133 /ACO
			2	2332	1709	1473	886	509	30.0	10.5			
			3	3272	2398	2067	1243	714	45.4	14.4			
050	160	11	1	2001	1467	1264	760	478	26.0	11.0	988,00	1146,30	STRW.050 160 11 .133 /ACO
			2	2172	1592	1372	825	519	30.0	12.4			
			3	2771	2031	1750	1053	662	45.5	19.2			
050	160	16	1	2502	1834	1581	951	546	26.0	11.5	1195,70	1378,70	STRW.050 160 16 .133 /ACO
			2	2671	1958	1688	1015	583	30.0	12.8			
			3	3808	2791	2406	1447	831	46.4	19.6			
050	200	11	1	2505	1836	1582	952	598	26.0	13.4	1127,90	1317,10	STRW.050 200 11 .133 /ACO
			2	2730	2001	1725	1037	652	30.0	14.8			
			3	3551	2603	2243	1349	848	46.5	24.0			
050	200	16	1	3210	2352	2028	1220	701	26.0	13.2	1376,20	1598,60	STRW.050 200 16 .133 /ACO
			2	3382	2479	2137	1285	738	30.0	14.7			
			3	4881	3577	3083	1855	1066	47.1	23.5			
050	240	11	1	2967	2174	1874	1127	708	26.0	14.8	1384,40	1616,30	STRW.050 240 11 .133 /ACO
			2	3250	2382	2053	1235	776	30.0	16.6			
			3	4331	3175	2736	1646	1034	47.2	28.0			
050	240	16	1	3917	2871	2475	1488	855	26.0	16.4	1731,60	2005,40	STRW.050 240 16 .133 /ACO
			2	4060	2975	2565	1543	886	30.0	17.7			
			3	5953	4363	3761	2262	1300	48.1	29.7			
050	280	11	1	3385	2481	2138	1286	772	26.0	16.2	1535,40	1795,60	STRW.050 280 11 .133 /ACO
			2	3737	2739	2361	1420	853	30.0	18.6			
			3	4978	3649	3145	1892	1136	47.8	31.4			
050	280	16	1	4625	3390	2922	1757	1010	26.0	19.3	1905,50	2211,30	STRW.050 280 16 .133 /ACO
			2	4728	3465	2987	1797	1032	30.0	20.4			
			3	7026	5150	4439	2670	1534	48.9	34.5			

VERKLARING BIJ DE VERMOGENS

WARMTEVERMOGEN
Door de perfecte combinatie van het DBH-systeem en de superkrachtige Low-H₂O warmtewisselaar heeft de hoogte van de radiator geen invloed meer op het warmtevermogen. Met het DBH-systeem is het maximum vermogen reeds beschikbaar vanaf de kleinste hoogte!

KOELVERMOGEN
Het koelvermogen blijft voor alle types constant tot hoogte 50 cm. Boven hoogte 50 cm vermindert het koelvermogen van type 11, 16 en 21 met ca. 5% per 10 cm extra hoogte.

Afgiftes gemeten volgens EN 16430

Standaard kleur: 133 (verkeerswit RAL 9016)
of 001 (zandstraalgrijs)
Andere kleuren Zie Jaga kleurenkaart

 **Tip:** Voor alle andere afmetingen, zie www.jaga.nl

AFGIFTES STRADA HYBRID

HOOGTE 065

AFMETINGEN			STAND	VERWARMING Kamertemperatuur 26°C				KOELLEN Kamertemperatuur 26°C	GELUIDSDRUKNIVEAU* dB(A)	OPGENOMEN ELEKTRISCH VERMOGEN W	PRIJS Standaard kleuren €	PRIJS Andere kleuren €	BESTELCODE
H cm	L cm	B cm		55/45 Watt	45/40 Watt	45/35 Watt	35/30 Watt	17/19 Watt					
065	060	11	1	647	474	409	246	143	26.0	4.8	511,50	602,30	STRW.065 060 11 .133 /ACO
			2	693	508	438	263	153	30.0	5.4			
			3	819	601	518	311	181	40.0	6.8			
065	060	16	1	793	581	501	301	160	26.0	4.8	583,20	684,60	STRW.065 060 16 .133 /ACO
			2	851	624	538	323	172	30.0	5.5			
			3	1126	826	712	428	227	41.1	7.2			
065	080	11	1	933	684	589	355	206	26.0	6.3	589,80	694,20	STRW.065 080 11 .133 /ACO
			2	1002	735	633	381	221	30.0	6.8			
			3	1210	887	764	460	267	41.8	9.1			
065	080	16	1	1156	847	730	439	233	26.0	6.0	683,10	802,00	STRW.065 080 16 .133 /ACO
			2	1239	908	783	471	250	30.0	6.7			
			3	1663	1219	1050	632	336	42.4	9.0			
065	100	11	1	1210	887	764	460	267	26.0	7.8	696,30	815,00	STRW.065 100 11 .133 /ACO
			2	1303	955	823	495	288	30.0	8.7			
			3	1600	1173	1011	608	353	43.0	12.2			
065	100	16	1	1490	1092	941	566	301	26.0	7.0	813,50	948,80	STRW.065 100 16 .133 /ACO
			2	1595	1169	1008	606	322	30.0	7.7			
			3	2199	1612	1389	836	444	44.1	10.7			
065	120	11	1	1479	1084	935	562	327	26.0	8.9	759,10	896,20	STRW.065 120 11 .133 /ACO
			2	1598	1171	1010	607	353	30.0	9.9			
			3	1990	1459	1257	756	440	44.0	14.8			
065	120	16	1	1836	1346	1160	698	371	26.0	8.7	911,60	1069,80	STRW.065 120 16 .133 /ACO
			2	1966	1441	1242	747	397	30.0	9.8			
			3	2735	2005	1728	1039	552	44.8	14.3			
065	140	11	1	1743	1277	1101	662	385	26.0	10.1	889,30	1035,60	STRW.065 140 11 .133 /ACO
			2	1887	1383	1192	717	417	30.0	11.2			
			3	2380	1745	1504	904	526	44.8	17.5			
065	140	16	1	2177	1596	1376	827	440	26.0	9.6	999,40	1169,10	STRW.065 140 16 .133 /ACO
			2	2332	1709	1473	886	471	30.0	10.5			
			3	3272	2398	2067	1243	661	45.4	14.4			
065	160	11	1	2001	1467	1264	760	442	26.0	11.0	1010,30	1182,90	STRW.065 160 11 .133 /ACO
			2	2172	1592	1372	825	480	30.0	12.4			
			3	2771	2031	1750	1053	612	45.5	19.2			
065	160	16	1	2502	1834	1581	951	505	26.0	11.5	1219,90	1417,90	STRW.065 160 16 .133 /ACO
			2	2671	1958	1688	1015	539	30.0	12.8			
			3	3808	2791	2406	1447	769	46.4	19.6			
065	200	11	1	2505	1836	1582	952	553	26.0	13.4	1153,70	1360,30	STRW.065 200 11 .133 /ACO
			2	2730	2001	1725	1037	603	30.0	14.8			
			3	3551	2603	2243	1349	784	46.5	24.0			
065	200	16	1	3210	2352	2028	1220	648	26.0	13.2	1404,00	1644,10	STRW.065 200 16 .133 /ACO
			2	3382	2479	2137	1285	683	30.0	14.7			
			3	4881	3577	3083	1855	986	47.1	23.5			
065	240	11	1	2967	2174	1874	1127	655	26.0	14.8	1416,20	1669,00	STRW.065 240 11 .133 /ACO
			2	3250	2382	2053	1235	718	30.0	16.6			
			3	4331	3175	2736	1646	957	47.2	28.0			
065	240	16	1	3917	2871	2475	1488	791	26.0	16.4	1765,80	2061,10	STRW.065 240 16 .133 /ACO
			2	4060	2975	2565	1543	820	30.0	17.7			
			3	5953	4363	3761	2262	1202	48.1	29.7			
065	280	11	1	3385	2481	2138	1286	714	26.0	16.2	1570,80	1854,80	STRW.065 280 11 .133 /ACO
			2	3737	2739	2361	1420	789	30.0	18.6			
			3	4978	3649	3145	1892	1050	47.8	31.4			
065	280	16	1	4625	3390	2922	1757	934	26.0	19.3	1943,20	2273,40	STRW.065 280 16 .133 /ACO
			2	4728	3465	2987	1797	955	30.0	20.4			
			3	7026	5150	4439	2670	1419	48.9	34.5			

Afgiftes gemeten volgens EN 16430

Standaard kleur: 133 (verkeerswit RAL 9016)
of 001 (zandstraalgrijs)
Andere kleuren Zie Jaga kleurenkaart

VERKLARING BIJ DE VERMOGENS

WARMTEVERMOGEN
Door de perfecte combinatie van het DBH-systeem en de superkrachtige Low-H₂O warmtewisselaar heeft de hoogte van de radiator geen invloed meer op het warmtevermogen. Met het DBH-systeem is het maximum vermogen reeds beschikbaar vanaf de kleinste hoogte!

KOELVERMOGEN
Het koelvermogen blijft voor alle types constant tot hoogte 50 cm. Boven hoogte 50 cm vermindert het koelvermogen van type 11, 16 en 21 met ca. 5% per 10 cm extra hoogte.

 **Tip:** Voor alle andere afmetingen, zie www.jaga.nl

AFGIFTES STRADA HYBRID

HOOGTE 095

AFMETINGEN			STAND	VERWARMING Kamertemperatuur 20°C				KOELEN Kamertemperatuur 26°C	GELUIDSDRUKNIVEAU*	OPGENOMEN ELEKTRISCH VERMOGEN	PRIJS Standaard kleuren	PRIJS Andere kleuren	BESTELCODE
H cm	L cm	B cm		55/45 Watt	45/40 Watt	45/35 Watt	35/30 Watt	17/19 Watt	dB(A)	W	€	€	
095	060	11	1	647	474	409	246	120	26.0	4.8	528,70	630,90	STRW.095 060 11 .133 /ACO
			2	693	508	438	263	128	30.0	5.4			
			3	819	601	518	311	152	40.0	6.8			
095	060	16	1	793	581	501	301	134	26.0	4.8	606,00	721,80	STRW.095 060 16 .133 /ACO
			2	851	624	538	323	144	30.0	5.5			
			3	1126	826	712	428	191	41.1	7.2			
095	080	11	1	933	684	589	355	173	26.0	6.3	611,50	731,00	STRW.095 080 11 .133 /ACO
			2	1002	735	633	381	185	30.0	6.8			
			3	1210	887	764	460	224	41.8	9.1			
095	080	16	1	1156	847	730	439	196	26.0	6.0	710,50	847,30	STRW.095 080 16 .133 /ACO
			2	1239	908	783	471	210	30.0	6.7			
			3	1663	1219	1050	632	281	42.4	9.0			
095	100	11	1	1210	887	764	460	224	26.0	7.8	720,60	856,20	STRW.095 100 11 .133 /ACO
			2	1303	955	823	495	241	30.0	8.7			
			3	1600	1173	1011	608	296	43.0	12.2			
095	100	16	1	1490	1092	941	566	252	26.0	7.0	843,90	998,90	STRW.095 100 16 .133 /ACO
			2	1595	1169	1008	606	270	30.0	7.7			
			3	2199	1612	1389	836	372	44.1	10.7			
095	120	11	1	1479	1084	935	562	274	26.0	8.9	788,70	947,00	STRW.095 120 11 .133 /ACO
			2	1598	1171	1010	607	296	30.0	9.9			
			3	1990	1459	1257	756	368	44.0	14.8			
095	120	16	1	1836	1346	1160	698	311	26.0	8.7	947,00	1129,10	STRW.095 120 16 .133 /ACO
			2	1966	1441	1242	747	333	30.0	9.8			
			3	2735	2005	1728	1039	463	44.8	14.3			
095	140	11	1	1743	1277	1101	662	323	26.0	10.1	922,30	1091,70	STRW.095 140 11 .133 /ACO
			2	1887	1383	1192	717	349	30.0	11.2			
			3	2380	1745	1504	904	441	44.8	17.5			
095	140	16	1	2177	1596	1376	827	368	26.0	9.6	1039,50	1235,20	STRW.095 140 16 .133 /ACO
			2	2332	1709	1473	886	395	30.0	10.5			
			3	3272	2398	2067	1243	554	45.4	14.4			

Afgiftes gemeten volgens EN 16430

Standaard kleur: 133 (verkeerswit RAL 9016)
of 001 (zandstraalgrijs)
Andere kleuren Zie Jaga kleurenkaart

VERKLARING BIJ DE VERMOGENS

WARMTEVERMOGEN

Door de perfecte combinatie van het DBH-systeem en de superkrachtige Low-H₂O warmtewisselaar heeft de hoogte van de radiator geen invloed meer op het warmtevermogen. Met het DBH-systeem is het maximum vermogen reeds beschikbaar vanaf de kleinste hoogte!

KOELVERMOGEN

Het koelvermogen blijft voor alle types constant tot hoogte 50 cm. Boven hoogte 50 cm vermindert het koelvermogen van type 11, 16 en 21 met ca. 5% per 10 cm extra hoogte.



Tip: Voor alle andere afmetingen, zie www.jaga.nl

jaga

CLIMATE DESIGNERS

Konvektco Nederland bv
De Meerheuvel 6
5221 EA Den Bosch

Tel.: +31 73 631 23 60
Fax: +31 73 631 23 71
www.jaga.nl
info@jaga.nl

Jaga N.V.
Verbindingslaan 16
B-3590 Diepenbeek

Tel.: +32 (0)11 29 41 11
Fax: +32 (0)11 32 35 78
info@jaga.com

Aangezien productontwikkeling een continu proces is, zijn alle vermelde gegevens onder voorbehoud van wijzigingen. Prijzen excl. BTW. Prijzen geldig vanaf 1 april 2020. Vervangt alle bestaande prijslijsten.